

CATALOGO AIRE LIBRE



BRAM-METAL[®]

FOCO[®]

FOQUITO[®] **IGLOO**[®]

SILLONES Y REPOSERAS/ BASTON TREKKING

TEMPORADA

2026



 www.jarse.com.ar



27368/8

SILLON FOCO PLEGABLE MOON

MEDIDAS:

ANCHO (W): 75 CM

PROFUNDIDAD (D): 35 CM

ALTURA AJUSTABLE (H): DE 39 CM A 50 CM (ALTURA TOTAL)

ALTURA DEL ASIENTO DESDE EL SUELO: 65 CM

funda de transporte



estructura de aluminio



posa vaso



poliéster resistente

Diseño y comodidad:

Incluye posavasos de red para mayor comodidad.

Se pliega fácilmente para su almacenamiento y transporte

Portabilidad:

Incluye bolsa de transporte para mayor comodidad y protección

Manija integrada en el sillón para facilitar su traslado

Materiales:

Fabricado en poliéster resistente Estructura de acero durable y robusta Ideal para actividades al aire libre, camping, playa o cualquier momento de descanso. ¡Práctico, cómodo y fácil de transportar!



27377/6

SILLON FOCO PLEGABLE PORTA VASO.

MEDIDAS: DIMENSIONES: 54 CM (ANCHO) X

54 CM (PROFUNDIDAD) X 96 CM (ALTO)



estructura de caño negro



bolsillo guarda objetos



bolsa de transporte



con dos posa vasos en sus apoyabrazos

Características principales:

Material de fabricación:

Tapizado: Poliéster de alta calidad, resistente y cómodo.

Estructura: Marco de acero, robusto y duradero.

Diseño: Plegable para fácil transporte y almacenamiento.

Funcionalidad adicional: Incluye porta vaso integrado para mayor comodidad.

Incluye funda de transporte, facilitando su traslado y protección.

Uso recomendado: Ideal para actividades al aire libre, camping, eventos o uso en el hogar.



27369/7

SILLON FOCO PLEGABLE DIRECTOR

MEDIDAS:

Abierta: 84 cm (alto) x 50 cm (ancho) x 41 cm (profundidad)

Plegada: 93 cm (alto)

para facilitar transporte y almacenamiento.

mesa de apoyo con posavasos



estructura de aluminio ligera



Bolsa térmico

Características destacadas:

Diseño versátil y funcional: La silla foco combina comodidad y practicidad, perfecta para eventos, camping, o espacios al aire libre.

Mesa de apoyo integrada: Incluye una mesa resistente para colocar bebidas, alimentos o accesorios, con un posavasos para mayor conveniencia.

Bolso térmico: Dispone de un bolso térmico con cierre en un lado para mantener bebidas o alimentos fríos o calientes, y otro en el interior del bolso guardado para mayor organización.

Materiales duraderos: Fabricada con tela de poliéster de alta resistencia y estructura de aluminio ligera y resistente.



27371/2

SILLON FOCO PLEGABLE
MEDIDAS: 54.5 CM (ANCHO) X 64 CM (ALTO)
X 21/63.5 CM
(PROFUNDIDAD AJUSTABLE)



estructura de aluminio



bolsa de transporte



porta vaso

Características principales:

Diseño compacto y portátil, ideal para espacios pequeños y actividades al aire libre.

Función plegable para facilitar su transporte y almacenamiento.

Incluye porta vaso integrado, perfecto para mayor comodidad y conveniencia.

Especificaciones técnicas:

Material de la cubierta: Poliéster de alta durabilidad y fácil limpieza.

Estructura: aluminio resistente que garantiza estabilidad y durabilidad.

27365/1

SILLON FOCO PLEGABLE POCKET
MEDIDAS: 39 X 35 X 65 CM



bolsillo lateral y tela de poliéster

caño negro

Características:

Diseño práctico: Incluye un bolsillo lateral para llevar objetos personales con facilidad.

Material resistente: Fabricada en poliéster de alta calidad, duradero y fácil de limpiar.

Estructura sólida y plegable: Estructura de caño negro que garantiza estabilidad y resistencia.

Fácil de ensamblar: Diseño sencillo para un montaje rápido y seguro.

27370/3

SILLON FOCO PLEGABLE
MEDIDAS: 61 CM (ALTO) X 35 CM (ANCHO) X 92 CM (PROFUNDIDAD)



bolsillo lateral y tela de poliéster

caño negro
boton para plegado

bolsa de transporte

Material: Poliéster de alta resistencia

Estructura: Caño metálico negro

Características destacadas:

Diseño compacto y portátil, ideal para actividades al aire libre, camping, eventos y uso en el hogar.

Incluye bolsillo lateral para guardar objetos personales, como teléfonos, libros o accesorios

Plegable y fácil de transportar, con bolsa de transporte incluida para mayor comodidad

Resistente y duradero, pensado para un uso frecuente.





27366/0

SILLON FOCO PLEGABLE (ESTRUCTURA DE ALUMINIO)
FABRICADA EN POLYESTER.
MEDIDAS: 54 CM DE ANCHO X 49 CM DE PROFUNDIDAD
X 40 A 78 CM DE ALTURA

ESTRUCTURA DE ALUMINIO REFORZADO



Características principales:

Estructura: Fabricada en aluminio resistente, ligera y duradera, ideal para facilitar su transporte y almacenamiento.

Tejido: Cubierta en poliéster de alta calidad, resistente a la intemperie y fácil de limpiar.

Medidas:

Ancho: 54 cm

Profundidad: 49 cm

Altura ajustable: de 40 a 78 cm, adaptándose a diferentes necesidades y preferencias.

Diseño Plegable: Sistema compacto que permite un fácil almacenamiento y transporte.

Versatilidad: Perfecto para uso en exteriores, camping, eventos y espacios de relajación.

Comodidad: Estructura ergonómica y ajustable para mayor confort.

Ideal para quienes buscan comodidad, funcionalidad y practicidad en un solo producto.



27367/9

BANQUETA FOCO PLEGABLE
MEDIDAS: 31 CM X 32 CM X ALTURA: 63 CM



poliéster resistente

Manija ergonómica que también sirve como bastón de apoyo

estructura de caño negro

plegable

Materiales:

Fabricación en poliéster resistente

Estructura en caño negro de alta durabilidad

Características principales:

Plegable para fácil almacenamiento y transporte. Incluye una manija que funciona como bastón, similar al mango de un paraguas.

Diseño compacto y práctico, ideal para uso en exteriores o en tareas que requieran movilidad

Ventajas:

Fácil de plegar y desplegar

Manija ergonómica que también sirve como bastón de apoyo

Material resistente y duradero para un uso prolongado



27375/8

ACCESORIOS FOCO BASTON TREKKING
MEDIDAS: HASTA 135 CM LONGITUD



TELESCOPICO - ALUMINIO
TOPE EXTRAIBLE - SUSPENSIÓN



Características principales:

Ligero: Fabricado para reducir la fatiga durante largas caminatas, facilitando un movimiento ágil y cómodo.

Material de aluminio muy ligero y fuerte: Construido con aluminio de alta calidad que ofrece durabilidad y resistencia, soportando las condiciones más exigentes.

Diseño de pestillo amortiguado: Sistema de ajuste con pestillo amortiguado que garantiza una fijación segura y estable, permitiendo ajustes rápidos y sencillos en la altura.

Espuma de EVA para comodidad de agarre: Empuñadura ergonómica con espuma de EVA que proporciona mayor comodidad y agarre firme durante su uso.

Medidas: Longitud ajustable hasta 135 cm, adaptándose a la altura y preferencias del usuario para mayor versatilidad.



Características principales:

Posiciones ajustables: media, horizontal y sillón.

Apoyapiés: se puede apoyar los pies para mayor comodidad.

Incluye: almohada apoyacabeza para mayor confort.

Plegable: fácil de transportar y guardar.

Diseño ergonómico: pensado para brindar máxima comodidad en diferentes posiciones.

Materiales:

Tela: poliéster de alta durabilidad.

Estructura: caño negro y duradero.

Este mueble es ideal para exteriores e interiores, ofreciendo practicidad y confort en cualquier espacio.

**27378/5**

REPOSERA/SILLON FOCO PLEGABLE CON APOYACABEZA

MEDIDAS: 53 CM X 46/60 CM X 88 CM

Tela facil de
limpiar
resistente

almohada



varias posiciones



estructura de caño negro



MOCHILAS, MESA Y CARRITO

TEMPORADA

2026



 www.jarse.com.ar

New!

273767

MESA FOCO PLEGABLE FOCO
MEDIDAS: 58 X 58 X 58 CM



FACIL DE ARMAR Y DESARMAR
PLEGABLE Y DESMONTABLE



FACIL DE TRANSPORTAR
ES LIGERA OCUPA POCO ESPACIO DE GUARDADO



VIENE CON BANDEJA DE
TELA PARA GUARDAR OBJETOS



SISTEMA DE ENCASTRE

Características principales:

Fácil de transportar: diseño compacto y liviano, ideal para llevar a cualquier lugar. Ligera y de bajo espacio de almacenamiento: ocupa poco espacio cuando está plegada, facilitando su guardado.

Fácil de armar y desarmar: montaje sencillo y rápido, sin necesidad de herramientas. Plegable y desmontable: se pliega en segundos para un transporte cómodo y almacenamiento eficiente.

Incluye bolso de transporte: para mayor comodidad al trasladarla.

Material resistente: estructura en acero al carbono, garantizando durabilidad y estabilidad.

Capacidad: hasta 4 personas, perfecta para reuniones al aire libre, picnics o escapadas. Uso versátil: adecuada para actividades en exteriores, camping, eventos y más. Listo para usar: no requiere ensamblaje previo, está lista para su uso inmediato.

273749

CARRO FOCO WAGON CON MANIJA
MEDIDAS: 64 X 42 X 46 CM



TELA IMPERMEABLE
RESISTENTE AL OXIDO



bolsillo frontal



manija comoda



materiales
duraderos y
de alta
calidad



GOMA SOLIDA
(ANTIDESLIZANTE)



SOPORTE RUEDA
DE ACERO
(RESISTENTE)

Características principales:

Manija: Incluye una manija ergonómica que facilita su manejo. La altura de la manija es de 65 cm sin extenderla y puede extenderse hasta 90 cm, permitiendo un desplazamiento cómodo y sin esfuerzo.

Estructura: Compacta y moderna, con un diseño que combina practicidad y estilo.

Materiales: Fabricado con materiales duraderos y de alta calidad, garantizando resistencia y durabilidad en el uso diario.

Plegable: Fácil de plegar para un almacenamiento compacto y transporte sencillo.

Color: Negro, elegante y discreto, apto para cualquier entorno.

Beneficios y usos:

Transporte de mascotas pequeñas: Proporciona un espacio seguro y cómodo para perros o gatos durante paseos o viajes.

Camping y actividades al aire libre: Ideal para cargar equipos, comida y otros elementos sin esfuerzo.

Utilidad en oficinas, colegios, ferias o viajes: Perfecto para trasladar materiales, paquetes o maletas de manera sencilla.

Ligero y resistente: Diseñado para facilitar el transporte sin sacrificar durabilidad.

FACIL DE ABRIR Y CERRAR



Características principales:

Capacidad: 35 litros/ 50 litros, ideal para llevar todo lo necesario en tus excursiones.
Material: Tejido de nylon resistente al desgarro y al agua, garantizando durabilidad y protección contra la humedad.

Sistema de anclajes: Prácticos sistemas de elásticos en el frente, perfectos para colgar bastones de trekking y otros accesorios.

Bolsillos: Frontales con cierre y compartimento de malla elastizada con hebilla.
 Dos bolsillos laterales para mayor organización.
 Bolsillos en las aletas de cadera que funcionan como riñoneras con cierre.

Regulación y ajuste: Regulador de volumen en dos niveles.
 Correa de pecho ajustable en altura.
 Hombreras con refuerzo interior acolchado, correas ajustables y ganchos porta objetos.
 Aletas de cadera con refuerzo interior acolchado y correa de cintura regulable.

Sistema de respaldo: Marco desmontable en espaldar, ergonómico y transpirable que mantiene una excelente circulación de aire.

Accesorios: Incluye cobertor de lluvia para protegerte en condiciones climáticas adversas.
 Tiracierres reforzados para mayor durabilidad.



Marco desmontable en espalda, ergonómico y transpirable mantiene circulación de aire.



35L

27372/1
 MOCHILA FOCO MODELO TRONADOR 35 L
 MEDIDAS: 31 X 16.5 X 52 CM



bolsillo frontal

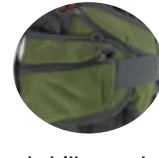

bolsillos en las aletas de cadera

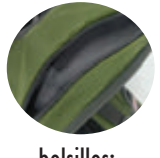

bolsillos superiores



cobertor de lluvia



Hombreras con refuerzo interior acolchado, correas ajustables y ganchos porta objetos.



Tiracierres reforzados para mayor durabilidad



sistema de descanso espalda y circulación de aire



50L

27373/0
 MOCHILA FOCO MODELO TRONADOR 50 L
 MEDIDAS: 32 X 21 X 72 CM



cobertor de lluvia



Hombreras con refuerzo interior acolchado, correas ajustables y ganchos porta objetos.

bolsillos en las aletas de cadera

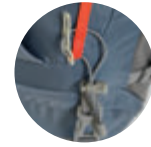

Tiracierres reforzados para mayor durabilidad



compartimentos internos y bolsillos frontales y superiores



sistema de descanso espalda y circulación de aire



CARPAS PLAYERAS

TEMPORADA

2026



 www.jarse.com.ar

CARPAS PLAYERAS / ALUMINIZADA UPF 30 (PROTECCION SOLAR)

Descripción:

Disfruta de tus días al aire libre con nuestra Carpa Playera Foco, diseñada para ofrecerte una protección efectiva contra los rayos del sol. Su material aluminizado en color naranja no solo proporciona un atractivo visual, sino que también refleja la luz solar, manteniendo el interior fresco y confortable. Con dimensiones de 170 x 100 x 100 cm, es perfecta para colocar en la playa, el campo o en picnics, brindando espacio suficiente para ti y tus acompañantes.

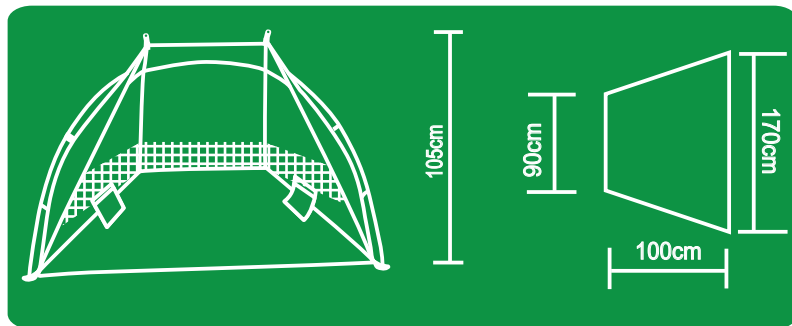

Características destacadas:

Fácil montaje: Ideal para llevar a cualquier lugar.

Ligera y portátil: Perfecta para transportar en cualquier escapada.

Resistente: Diseñada para soportar las inclemencias del tiempo.

Estilo vibrante: Agrega un toque de color a tus días al aire libre.

La Carpa Playera Foco es la compañera perfecta para todas tus aventuras bajo el sol. ¡No te quedes sin la tuya!

Carpa Playera Foco

Color: Naranja

Material: Poliester / Aluminizada

Medidas: 170 x 100 x 100 cm



PROTECCION UV



ALUMINIZADA



27043/2

CARPA PLAYERA FOCO EASY TENT

ALUMINIZADA NARANJA

MEDIDAS: 170 X 100 X 100 CM



UPF 30: PROTECCIÓN SOLAR AVANZADA

Este nivel de **PROTECCIÓN ULTRA-VIOLETA** asegura que te mantengas a salvo de los dañinos rayos solares, bloqueando hasta el **97.5%** de la radiación UV.

Cuerpo: 100% poliéster PU450mm UPF30+aluminio. Suelo: 100% polietileno 100g/m3 a prueba de agua



 www.jarse.com.ar

FOCO®

Carpa Playera Foco Aluminizada Azul

Descripción: Disfruta del sol y la playa con nuestra Carpa Playera Foco Aluminizada Azul. Diseñada para ofrecerte máxima protección y comodidad, esta carpa es ideal para tus días de descanso al aire libre.

Características:

Material: Fabricada con material aluminizado que refleja los rayos solares, garantizando una óptima protección contra el calor.

Color: Azul vibrante que le da un toque atractivo y moderno.

Dimensiones: 170 x 100 x 100 cm, tamaño perfecto para acomodar cómodamente a varias personas.

Ligera y portátil: Fácil de transportar y montar, ideal para llevar a la playa, el parque o cualquier escapada.

Ventilación adecuada: Diseñada para permitir el flujo de aire, manteniéndote fresco incluso en días calurosos.

Uso recomendado: Perfecta para la playa, picnics, camping, festivales y cualquier actividad al aire libre.

Cuidados: Limpia con un paño húmedo y evita el uso de productos químicos agresivos para prolongar la vida útil de la carpa.

¡No pierdas la oportunidad de disfrutar de tus días al aire libre con la Carpa Playera Foco Aluminizada Azul!

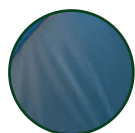

ALUMINIZADA

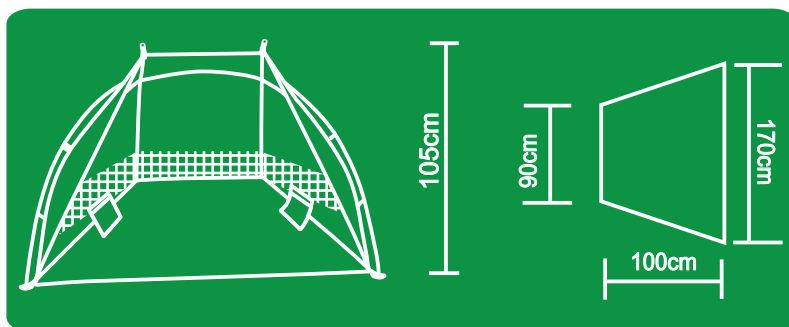

27044/1

CARPA PLAYERA FOCO

ALUMINIZADA AZUL

MEDIDAS: 170 X100 X 100 CM



PROTECCION UV

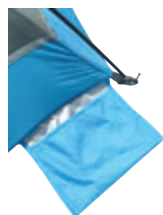

UPF 30: PROTECCIÓN SOLAR AVANZADA

Este nivel de **PROTECCIÓN ULTRA-VIOLETA** asegura que te mantengas a salvo de los dañinos rayos solares, bloqueando hasta el **97.5%** de la radiación UV.



Cuerpo: 100% poliéster PU450mm UPF30+aluminio. Suelo: 100% polietileno 100g/m3 a prueba de agua



CARPAS PLAYERAS/ ALUMINIZADA UPF 30 (PROTECCION SOLAR)

¡Disfruta del sol y de la playa con estilo y comodidad! Presentamos nuestra Carpa Playera Foco en un vibrante color naranja y con un diseño innovador que te brindará la protección que necesitas. Con medidas generosas de 240 x 115 x 120 cm, esta carpa es perfecta para crear un espacio confortable donde puedas relajarte, protegerte de los rayos directos del sol y disfrutar de momentos inolvidables al aire libre.

Características:

Material Poliester Aluminizado: Fabricada con un tejido aluminizado que refleja los rayos del sol, proporcionando una excelente protección UV.

Diseño Espacioso: Con dimensiones de 240 cm de largo, 115 cm de ancho y 120 cm de alto, ofrece amplio espacio interno para personas, ideal para familias o grupos de amigos.

Fácil Montaje: Diseñada para un montaje rápido y sencillo, perfecta para llevar a la playa, al parque o cualquier lugar donde desees disfrutar del aire libre.

Ligera y Portátil: Su diseño ligero permite un fácil transporte, pudiéndola llevar cómodamente en su bolso de almacenamiento incluido.

Color Vibrante: El color naranja no solo es divertido, sino que también agrega un toque de energía a tu día de playa.

Cuidados y Mantenimiento:

Para prolongar la vida útil de tu carpa, se recomienda enjuagar con agua dulce después de cada uso para eliminar la sal o arena, y almacenarla completamente seca.

¡No esperes más! Disfruta de la playa con nuestra Carpa Playera Foco Aluminizada Naranja y haz de cada día al aire libre una experiencia inolvidable!



ALUMINIZADA

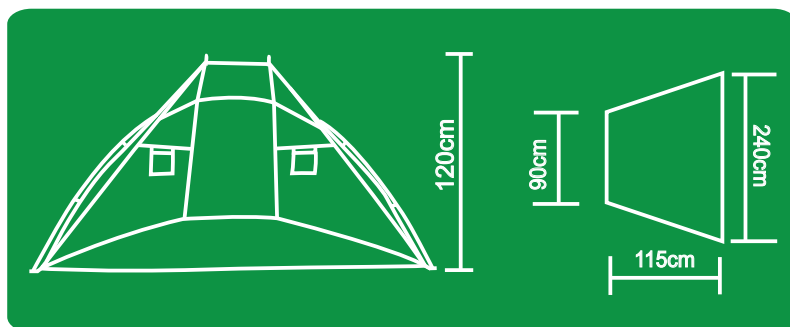

27045/0

CARPA PLAYERA FOCO
ALUMINIZADA NARANJA

MEDIDAS: 240 X 115 X 120 CM



UPF 30: PROTECCIÓN SOLAR AVANZADA

Este nivel de **PROTECCIÓN ULTRA-VIOLETA** asegura que te mantengas a salvo de los dañinos rayos solares, bloqueando hasta el **97.5%** de la radiación UV.

Cuerpo y Suelo: 100% poliéster PU450mm UPF30+ aluminio



 www.jarse.com.ar

FOCO[®]

CARPAS PLAYERAS/ ALUMINIZADA UPF 30 (PROTECCION SOLAR)

Disfruta del verano como nunca antes con nuestra Carpa Playera Foco, diseñada para brindarte sombra y comodidad durante tus días de sol. Con su elegante color azul y su acabado aluminizado, esta carpa no solo es funcional, sino también atractiva.

Medidas: 240 x 115 x 120 cm

Material: Poliester Aluminizado, que proporciona protección adicional contra los rayos UV

Color: Azul vibrante, perfecto para destacar en la playa

Características:

Amplio Espacio: Ideal para acomodar a varias personas, se adapta perfectamente a tus necesidades de descanso y esparcimiento.

Fácil Montaje: Su diseño intuitivo permite un montaje rápido y sencillo, para que disfrutes de tu tiempo en la playa sin complicaciones.

Ligera y Portátil: Su peso ligero la hace fácil de transportar, perfecta para llevar en tus vacaciones o salidas al aire libre.

Resistente: Fabricada con materiales de alta calidad, diseñada para soportar el uso constante en exteriores.

Cuidados:

Limpia con un paño húmedo después de su uso.

Evita dejarla expuesta a condiciones climáticas extremas.

No dejes que el sol arruine tu día de descanso. La Carpa Playera Foco Aluminizada Azul es tu compañero ideal para disfrutar del aire libre con estilo y protección. ¡Hazla parte de tu próximo viaje a la playa!



ALUMINIZADA

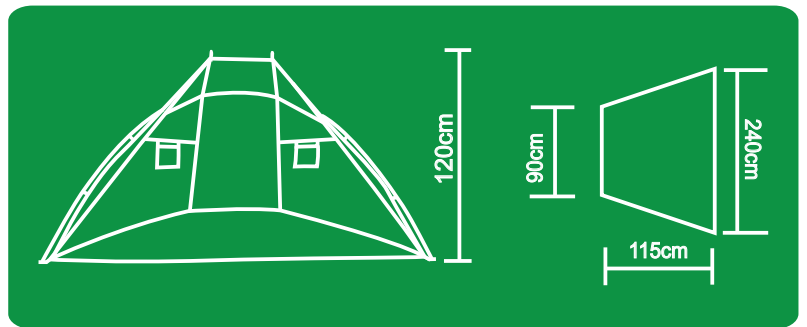

27046/9

CARPA PLAYERA FOCO
ALUMINIZADA AZUL

MEDIDAS: 240 X 115 X 120 CM



PROTECCION UV



UPF 30: PROTECCIÓN SOLAR AVANZADA

Este nivel de **PROTECCIÓN ULTRA-VIOLETA** asegura que te mantengas a salvo de los dañinos rayos solares, bloqueando hasta el **97.5%** de la radiación UV.

Cuerpo: 100% poliéster PU450mm UPF30+aluminio. Suelo: 100% polietileno 100g/m3 a prueba de agua



ARMADO:

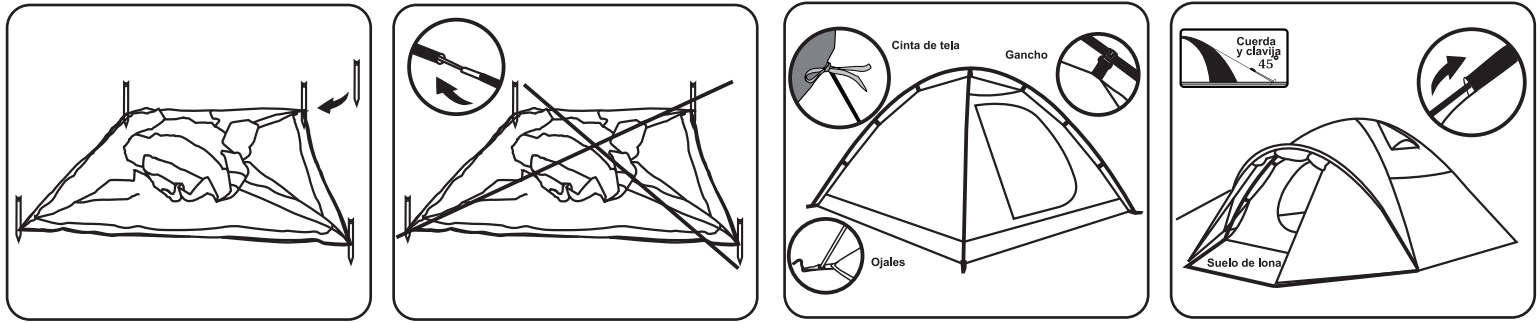

CARACTERÍSTICAS PRINCIPALES:

Montaje Rápido: Con nuestro sistema de plegado intuitivo, armar la carpa es cuestión de minutos. ¡Olvidate de complicaciones!

Material Resistente: Fabricadas con telas de alta calidad, nuestras carpas son resistentes a la lluvia y los rayos UV, garantizando la protección que necesitas.

Ligereza y Portabilidad: Su diseño ligero permite un fácil transporte. Perfectas para llevar en excursiones, picnics o cualquier aventura al aire libre.

Espacio Amplio: Ofrecen suficiente espacio para varias personas y equipos, permitiendo disfrutar de la compañía sin aglomeraciones.

Ventilación Adecuada: Equipadas con ventanas y puertas de malla, aseguran una correcta circulación de aire, manteniendo el interior fresco y libre de insectos.



ALUMINIZADA

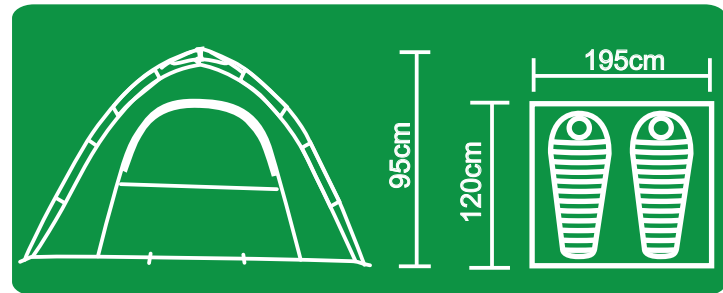

19719/3

CARPA PLAYERA FOCO EASY TENT

ALUMINIZADA NARANJA

MEDIDAS: 195 X 120 X 95 CM



PROTECCION UV

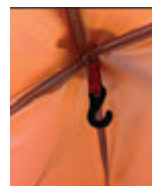

UPF 30: PROTECCIÓN SOLAR AVANZADA

Este nivel de **PROTECCIÓN ULTRA-VIOLETA** asegura que te mantengas a salvo de los dañinos rayos solares, bloqueando hasta el **97.5%** de la radiación UV.

Cuerpo y Suelo: 100% poliéster PU450mm UPF30+ aluminio



CARPAS PLAYERAS/ ALUMINIZADA UPF 30 (PROTECCION SOLAR)

ARMADO:

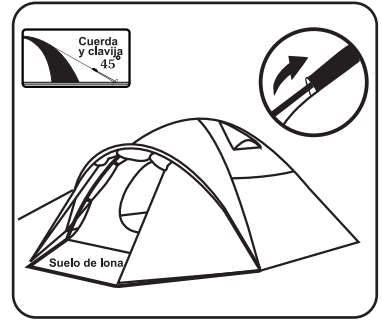
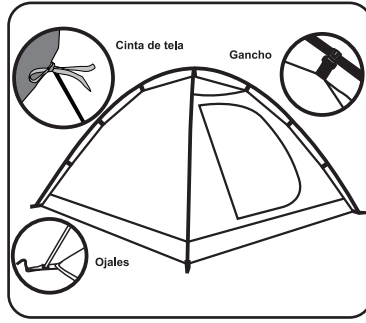
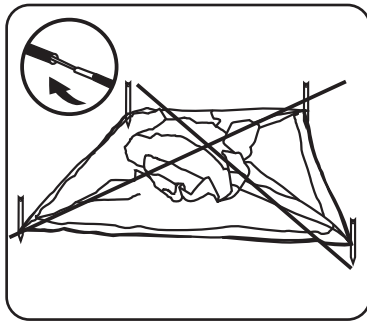
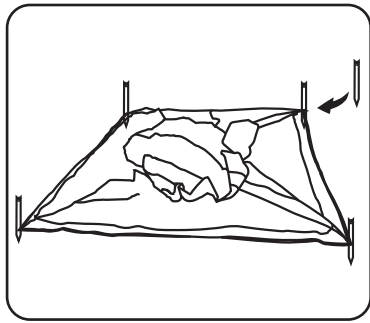

CARACTERÍSTICAS PRINCIPALES:

Montaje Rápido: Con nuestro sistema de plegado intuitivo, armar la carpa es cuestión de minutos. ¡Olvidate de complicaciones!

Material Resistente: Fabricadas con telas de alta calidad, nuestras carpas son resistentes a la lluvia y los rayos UV, garantizando la protección que necesitas.

Ligereza y Portabilidad: Su diseño ligero permite un fácil transporte. Perfectas para llevar en excursiones, picnics o cualquier aventura al aire libre.

Espacio Amplio: Ofrecen suficiente espacio para varias personas y equipos, permitiendo disfrutar de la compañía sin aglomeraciones.

Ventilación Adecuada: Equipadas con ventanas y puertas de malla, aseguran una correcta circulación de aire, manteniendo el interior fresco y libre de insectos.

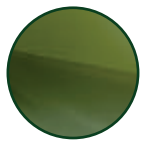

ALUMINIZADA



27040/5

CARPA PLAYERA FOCO EASY TENT
ALUMINIZADA VERDE
MEDIDAS: 195 X 120 X 95 CM

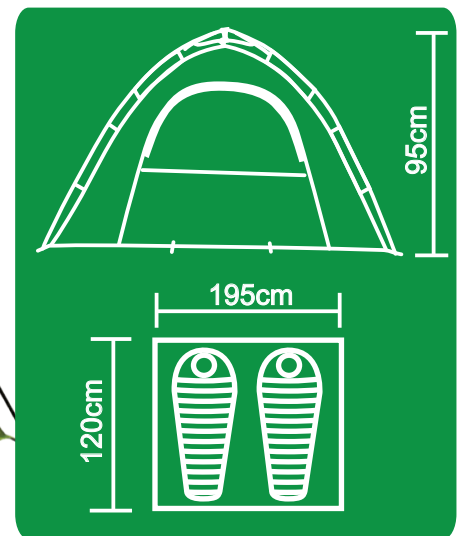

UPF 30: PROTECCIÓN SOLAR AVANZADA

Este nivel de **PROTECCIÓN ULTRA-VIOLETA** asegura que te mantengas a salvo de los dañinos rayos solares, bloqueando hasta el **97.5%** de la radiación UV.

**Cuerpo y Suelo: 100% poliéster
PU450mm UPF30+ aluminio**



www.jarse.com.ar

FOCO®

ARMADO:

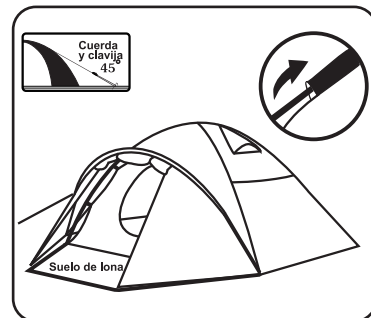
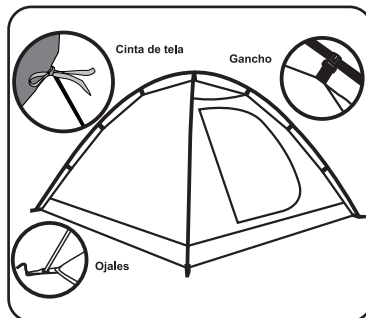
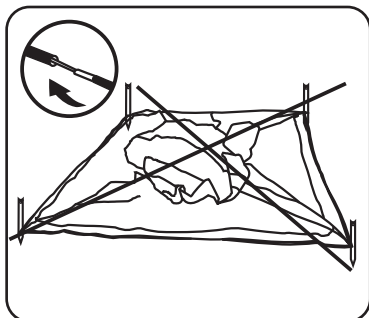
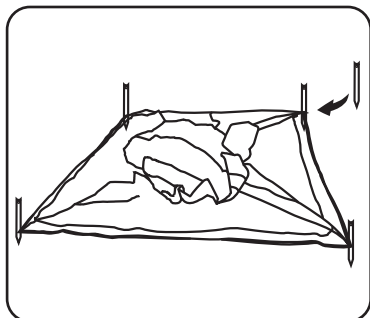

CARACTERÍSTICAS PRINCIPALES:

Montaje Rápido: Con nuestro sistema de plegado intuitivo, armar la carpa es cuestión de minutos. ¡Olvidate de complicaciones!

Material Resistente: Fabricadas con telas de alta calidad, nuestras carpas son resistentes a la lluvia y los rayos UV, garantizando la protección que necesitas.

Ligereza y Portabilidad: Su diseño ligero permite un fácil transporte. Perfectas para llevar en excursiones, picnics o cualquier aventura al aire libre.

Espacio Amplio: Ofrecen suficiente espacio para varias personas y equipos, permitiendo disfrutar de la compañía sin aglomeraciones.

Ventilación Adecuada: Equipadas con ventanas y puertas de malla, aseguran una correcta circulación de aire, manteniendo el interior fresco y libre de insectos.



ALUMINIZADA



27041/4

CARPA PLAYERA FOCO EASY TENT

ALUMINIZADA NARANJA

MEDIDAS: 200 / 110 X 110 X 108 CM



PROTECCION UV

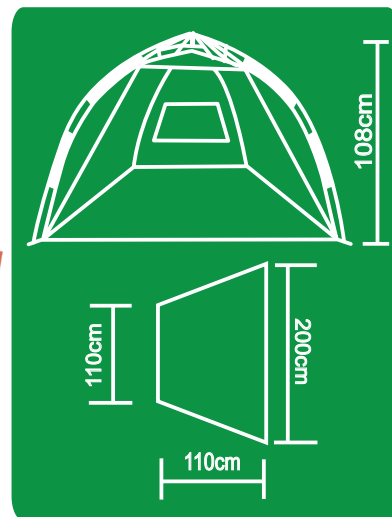

UPF 30: PROTECCIÓN SOLAR AVANZADA

Este nivel de **PROTECCIÓN ULTRA-VIOLETA** asegura que te mantengas a salvo de los dañinos rayos solares, bloqueando hasta el **97.5%** de la radiación UV.

Cuerpo y Suelo: 100% poliéster PU450mm UPF30+ aluminio



CARPAS PLAYERAS/ ALUMINIZADA UPF 30 (PROTECCION SOLAR)

ARMADO:

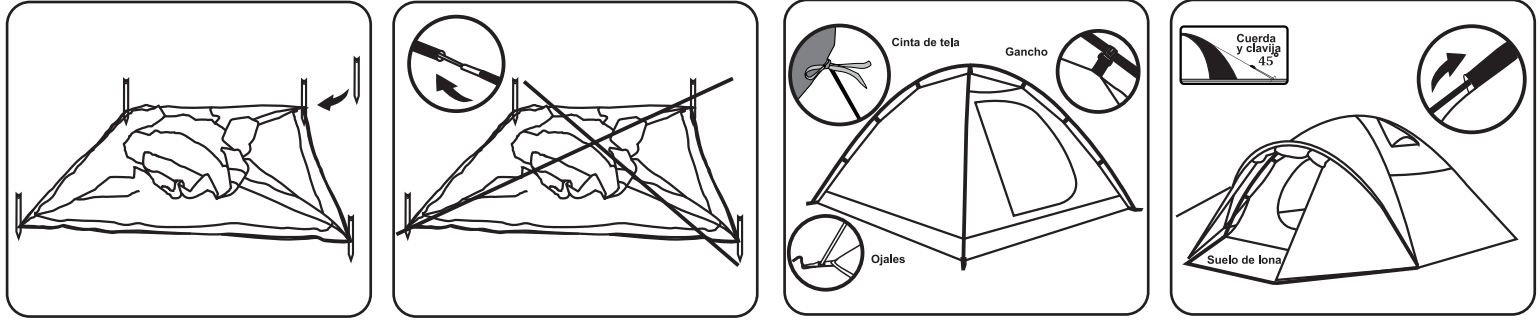

CARACTERÍSTICAS PRINCIPALES:

Montaje Rápido: Con nuestro sistema de plegado intuitivo, armar la carpa es cuestión de minutos. ¡Olvidate de complicaciones!

Material Resistente: Fabricadas con telas de alta calidad, nuestras carpas son resistentes a la lluvia y los rayos UV, garantizando la protección que necesitas.

Ligereza y Portabilidad: Su diseño ligero permite un fácil transporte. Perfectas para llevar en excursiones, picnics o cualquier aventura al aire libre.

Espacio Amplio: Ofrecen suficiente espacio para varias personas y equipos, permitiendo disfrutar de la compañía sin aglomeraciones.

Ventilación Adecuada: Equipadas con ventanas y puertas de malla, aseguran una correcta circulación de aire, manteniendo el interior fresco y libre de insectos.

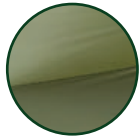

ALUMINIZADA

27042/3

CARPA PLAYERA FOCO EASY TENT

ALUMINIZADA VERDE

MEDIDAS: 200 /110 X 110 X 108 CM



PROTECCION UV

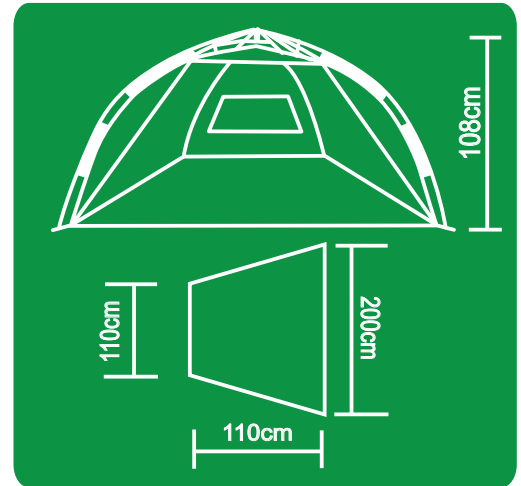

UPF 30: PROTECCIÓN SOLAR AVANZADA

Este nivel de **PROTECCIÓN ULTRA-VIOLETA** asegura que te mantengas a salvo de los dañinos rayos solares, bloqueando hasta el **97.5%** de la radiación UV.

Cuerpo y Suelo: 100% poliéster PU450mm UPF30+ aluminio



www.jarse.com.ar

FOCO

CARPAS PLAYERAS/ ALUMINIZADA UPF 30 (PROTECCION SOLAR)

ARMADO:

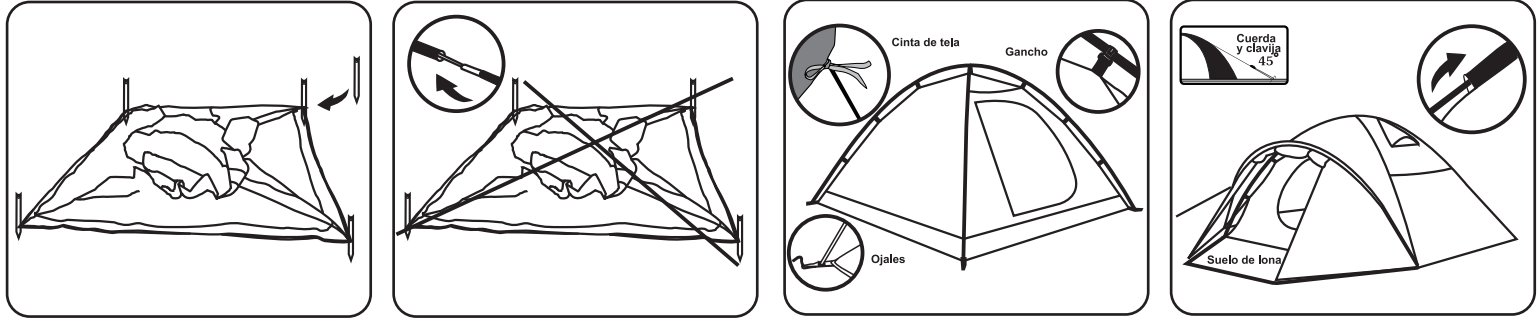

CARACTERÍSTICAS PRINCIPALES:

Montaje Rápido: Con nuestro sistema de plegado intuitivo, armar la carpa es cuestión de minutos. ¡Olvidate de complicaciones!

Material Resistente: Fabricadas con telas de alta calidad, nuestras carpas son resistentes a la lluvia y los rayos UV, garantizando la protección que necesitas.

Ligereza y Portabilidad: Su diseño ligero permite un fácil transporte. Perfectas para llevar en excursiones, picnics o cualquier aventura al aire libre.

Espacio Amplio: Ofrecen suficiente espacio para varias personas y equipos, permitiendo disfrutar de la compañía sin aglomeraciones.

Ventilación Adecuada: Equipadas con ventanas y puertas de malla, aseguran una correcta circulación de aire, manteniendo el interior fresco y libre de insectos.

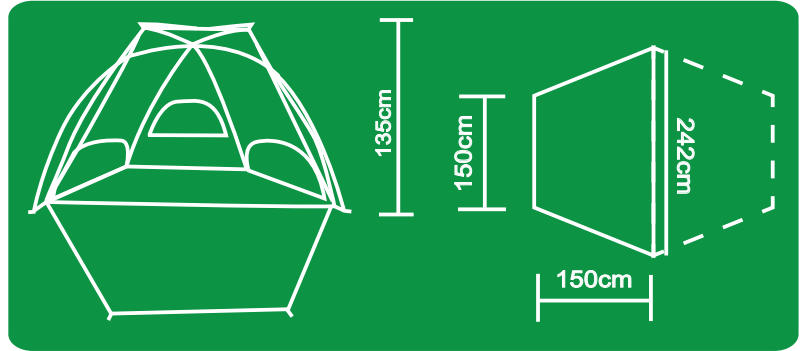

22524/7

CARPA PLAYERA FOCO EASY TENT ALUMINIZADA

MEDIDAS: 242 X 152 X 137 CM

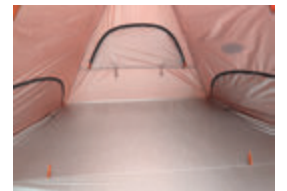

UPF 30: PROTECCIÓN SOLAR AVANZADA

Este nivel de **PROTECCIÓN ULTRA-VIOLETA** asegura que te mantengas a salvo de los dañinos rayos solares, bloqueando hasta el **97.5%** de la radiación UV.

Cuerpo y Suelo: 100% poliéster PU450mm UPF30+ aluminio



www.jarse.com.ar

FOCO

CARPAS PLAYERAS EASY TENT / ALUMINIZADA UPF 30 (PROTECCION SOLAR)

ARMADO:

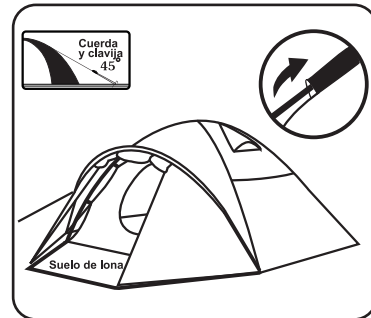
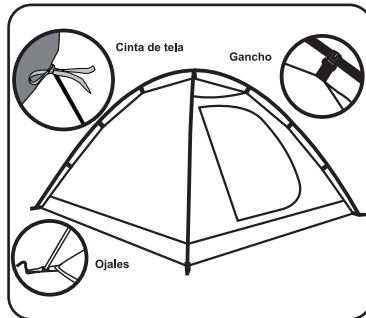
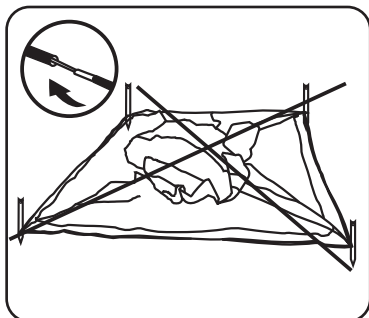
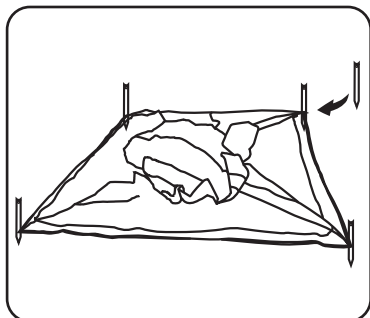

CARACTERÍSTICAS PRINCIPALES:

Montaje Rápido: Con nuestro sistema de plegado intuitivo, armar la carpa es cuestión de minutos. ¡Olvidate de complicaciones!

Material Resistente: Fabricadas con telas de alta calidad, nuestras carpas son resistentes a la lluvia y los rayos UV, garantizando la protección que necesitas.

Ligereza y Portabilidad: Su diseño ligero permite un fácil transporte. Perfectas para llevar en excursiones, picnics o cualquier aventura al aire libre.

Espacio Amplio: Ofrecen suficiente espacio para varias personas y equipos, permitiendo disfrutar de la compañía sin aglomeraciones.

Ventilación Adecuada: Equipadas con ventanas y puertas de malla, aseguran una correcta circulación de aire, manteniendo el interior fresco y libre de insectos.



PROTECCION UV



ALUMINIZADA

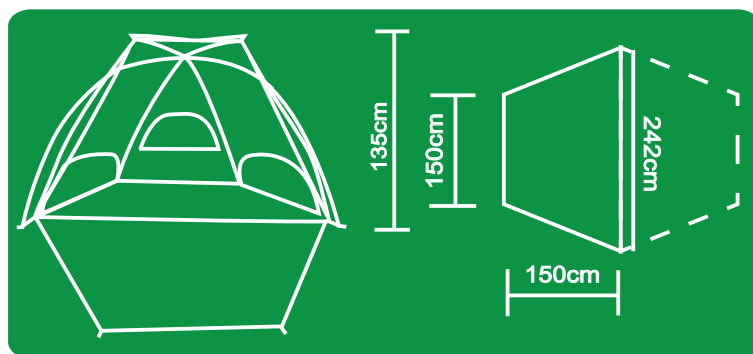

27039/9

CARPA PLAYERA FOCO EASY TENT

ALUMINIZADA VERDE

MEDIDAS: 242 X 152 X 137 CM



UPF 30: PROTECCIÓN SOLAR AVANZADA

Este nivel de **PROTECCIÓN ULTRA-VIOLETA** asegura que te mantengas a salvo de los dañinos rayos solares, bloqueando hasta el **97.5%** de la radiación UV.

Cuerpo y Suelo: 100% poliéster PU450mm UPF30+ aluminio



www.jarse.com.ar

FOCO®

CARPAS CAMPING

TEMPORADA

2026



 www.jarse.com.ar

CARPAS DOMO/ ALUMINIZADA UPF 30 (PROTECCION SOLAR)

Descubre la perfecta compañera de aventuras al aire libre con nuestra Carpa Foco Domo. Este modelo excepcional combina diseño funcional colores gris y naranja, ideal para quienes buscan confort y elegancia en la naturaleza.

Características Principales:

Capacidad para 2 Personas: Diseñada para brindar espacio y comodidad, ideal para parejas o amigos que deseen disfrutar de una noche bajo las estrellas.

Material Resistente: Fabricada con tejidos de alta calidad que ofrecen durabilidad y resistencia a las inclemencias del tiempo, garantizando una experiencia de campamento sin preocupaciones.

Diseño Domo: Su estructura en forma de domo facilita el flujo de aire y previene la acumulación de agua, asegurando un ambiente fresco y seco en el interior.

Fácil Montaje: La Carpa Foco Domo se monta rápidamente, permitiendo que te concentres en disfrutar tu viaje sin complicaciones.

Ventilación Óptima: Equipado con ventanas y rejillas que aseguran una correcta ventilación, manteniendo el interior cómodo y libre de humedad.

Espacio interior: Perfecto para descansar cómodamente.

Altura adecuada: Para mayor movilidad en el interior.



**Capacidad:
2 personas**

27048/7

CARPA FOCO DOMO 2 PERSONAS

GRIS Y NARANJA

MEDIDAS: 210 X 140 X 100 CM

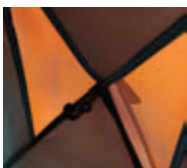
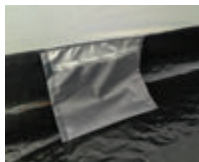
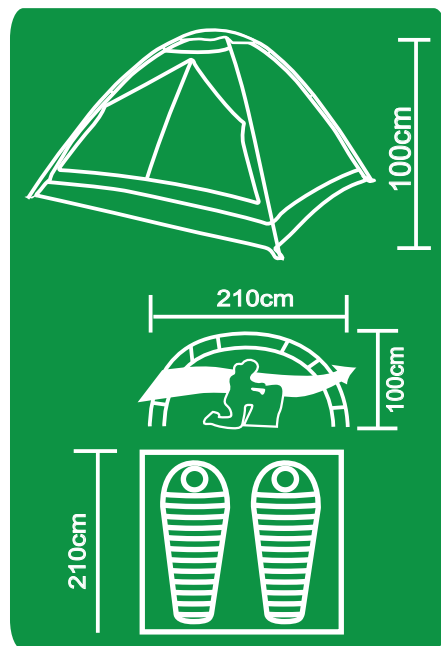

PROTECCION UV



UPF 30: PROTECCIÓN SOLAR AVANZADA

Este nivel de **PROTECCIÓN ULTRA-VIOLETA** asegura que te mantengas a salvo de los dañinos rayos solares, bloqueando hasta el **97.5%** de la radiación UV.

Cuerpo: 100% poliéster PU450mm UPF30+ recubierto aluminio. Suelo: 100% polietileno 100g/m2 a prueba de agua.



 www.jarse.com.ar

FOCO[®]

CARPAS DOMO/ ALUMINIZADA UPF 30 (PROTECCION SOLAR)

Descubre la perfecta compañera de aventuras al aire libre con nuestra Carpa Foco Domo. Este modelo excepcional combina diseño funcional y estilo vibrante en colores azul y amarillo, ideal para quienes buscan confort y visibilidad en la naturaleza.

Características Principales:

Capacidad para 2 Personas: Diseñada para brindar espacio y comodidad, ideal para parejas o amigos que deseen disfrutar de una noche bajo las estrellas.

Material Resistente: Fabricada con tejidos de alta calidad que ofrecen durabilidad y resistencia a las inclemencias del tiempo, garantizando una experiencia de campamento sin preocupaciones.

Diseño Domo: Su estructura en forma de domo facilita el flujo de aire y previene la acumulación de agua, asegurando un ambiente fresco y seco en el interior.

Fácil Montaje: La Carpa Foco Domo se monta rápidamente, permitiendo que te concentres en disfrutar tu viaje sin complicaciones.

Ventilación Óptima: Equipado con ventanas y rejillas que aseguran una correcta ventilación, manteniendo el interior cómodo y libre de humedad.

Colores Vibrantes: Los tonos azul y amarillo no solo le dan un toque moderno y atractivo, sino que también aportan visibilidad en entornos naturales.

Espacio interior: Perfecto para descansar cómodamente.

Altura adecuada: Para mayor movilidad en el interior.



**Capacidad:
2 personas**

27047/8

CARPA FOCO DOMO 2 PERSONAS

AZUL Y AMARILLO.

MEDIDAS: 210 X 140 X 100 CM

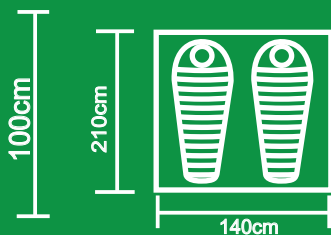
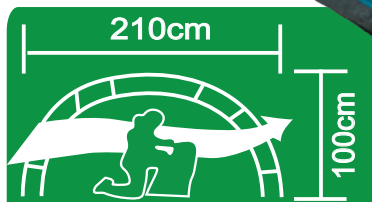

PROTECCION UV



UPF 30: PROTECCIÓN SOLAR AVANZADA

Este nivel de **PROTECCIÓN ULTRA-VIOLETA** asegura que te mantengas a salvo de los dañinos rayos solares, bloqueando hasta el **97.5%** de la radiación UV.

Cuerpo: 100% poliéster PU450mm UPF30+ recubierto aluminio. Suelo: 100% polietileno 100g/m2 a prueba de agua.



www.jarse.com.ar

FOCO[®]

CARPAS DOMO/ALUMINIZADA UPF 30 (PROTECCION SOLAR)

¡Prepárate para tu próxima aventura al aire libre con nuestra Carpa Foco Domo para 4 Personas! Diseñada para ofrecer comodidad, espacio y protección, esta carpa es ideal para camping, festivales, y escapadas familiares. Con su atractivo diseño en tonos azul y amarillo, no solo es funcional, sino también visualmente llamativa.

Características Principales:

Capacidad para 4 Personas: Espacio suficiente para acomodar cómodamente a toda la familia o grupo de amigos.

Diseño Domo: Forma aerodinámica que proporciona estabilidad y resistencia ante vientos moderados.

Material Impermeable: Fabricada con tejidos de alta calidad que protegen contra la lluvia y la humedad, manteniendo el interior seco.

Fácil Montaje: Sistema de postes de rápido ensamblaje que permite un montaje y desmontaje sencillo, ideal para quienes prefieren disfrutar del paisaje sin complicaciones.

Ventilación Óptima: Ventanas y entradas diseñadas estratégicamente que aseguran circulación de aire y evitan la condensación.

Ligera y Portátil: Con un peso reducido, esta carpa es fácil de transportar, ideal para caminatas y excursiones.

¿Por qué elegir nuestra Carpa Foco Domo?

Con nuestra carpa, no solo obtienes un refugio, sino también un espacio donde crear recuerdos inolvidables con tus seres queridos. Su diseño atractivo y características funcionales hacen de esta carpa una excelente opción para cualquier amante de la naturaleza.

¡Haz de tus escapadas una experiencia inolvidable!



**Capacidad:
4 personas**



27049/6

CARPA FOCO DOMO 4 PERSONAS

AZUL Y AMARILLO

MEDIDAS: 210 X 210 X 130 CM



PROTECCION UV

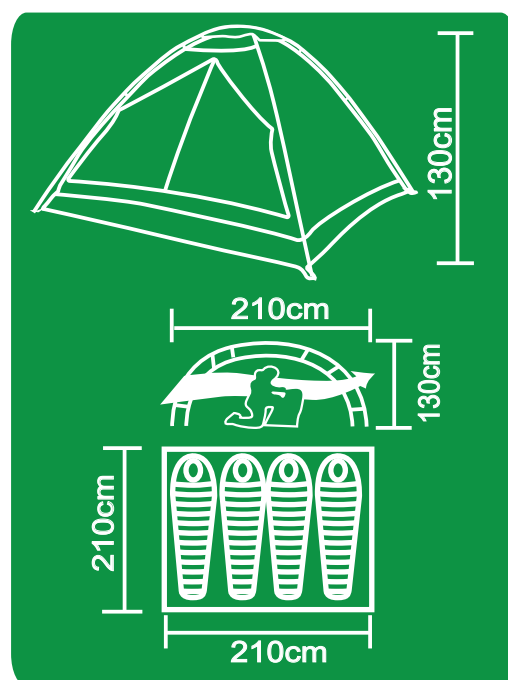

UPF 30: PROTECCIÓN SOLAR AVANZADA

Este nivel de **PROTECCIÓN ULTRA-VIOLETA** asegura que te mantengas a salvo de los dañinos rayos solares, bloqueando hasta el **97.5%** de la radiación UV.

Cuerpo: 100% poliéster PU450mm UPF30+ recubierto aluminio. Suelo: 100% polietileno 100g/m2 a prueba de agua.



www.jarse.com.ar

FOCO[®]

CARPAS DOMO/ ALUMINIZADA UPF 30 (PROTECCION SOLAR)

¡Prepárate para tu próxima aventura al aire libre con nuestra Carpa Foco Domo para 4 Personas! Diseñada para ofrecer comodidad, espacio y protección, esta carpa es ideal para camping, festivales, y escapadas familiares. Con su atractivo diseño en tonos gris y naranja, no solo es funcional, sino también visualmente elegante.

Características Principales:

Capacidad para 4 Personas: Espacio suficiente para acomodar cómodamente a toda la familia o grupo de amigos.

Diseño Domo: Forma aerodinámica que proporciona estabilidad y resistencia ante vientos moderados.

Material Impermeable: Fabricada con tejidos de alta calidad que protegen contra la lluvia y la humedad, manteniendo el interior seco.

Fácil Montaje: Sistema de postes de rápido ensamblaje que permite un montaje y desmontaje sencillo, ideal para quienes prefieren disfrutar del paisaje sin complicaciones.

Ventilación Óptima: Ventanas y entradas diseñadas estratégicamente que aseguran circulación de aire y evitan la condensación.

Ligera y Portátil: Con un peso reducido, esta carpa es fácil de transportar, ideal para caminatas y excursiones.

¿Por qué elegir nuestra Carpa Foco Domo?

Con nuestra carpa, no solo obtienes un refugio, sino también un espacio donde crear recuerdos inolvidables con tus seres queridos. Su diseño atractivo y características funcionales hacen de esta carpa una excelente opción para cualquier amante de la naturaleza.

¡Haz de tus escapadas una experiencia inolvidable!



**Capacidad:
4 personas**

27050/2

CARPA FOCO DOMO 4 PERSONAS

GRIS Y NARANJA

MEDIDAS: 210 X 140 X 130 CM



PROTECCION UV

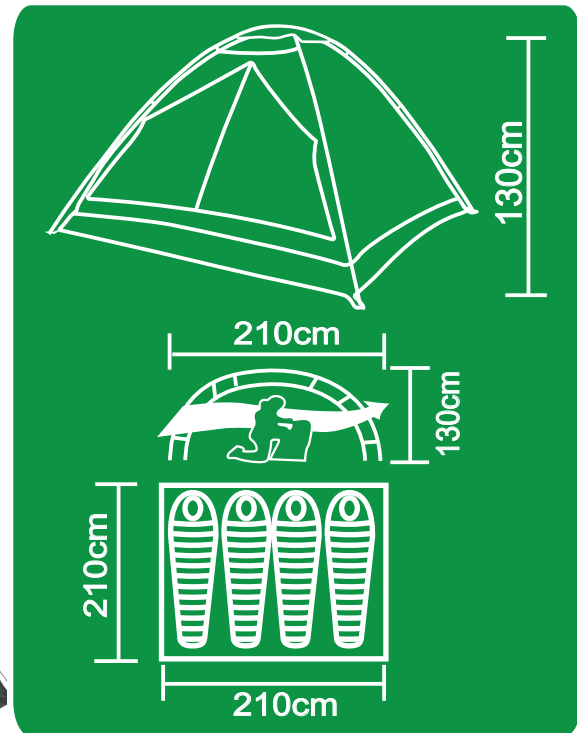

UPF 30: PROTECCIÓN SOLAR AVANZADA

Este nivel de **PROTECCIÓN ULTRA-VIOLETA** asegura que te mantengas a salvo de los dañinos rayos solares, bloqueando hasta el **97.5%** de la radiación UV.

Cuerpo: 100% poliéster PU450mm UPF30+ recubierto aluminio. Suelo: 100% polietileno 100g/m2 a prueba de agua.



www.jarse.com.ar

FOCO[®]

CARPAS DOMO DOBLE TECHO/ ALUMINIZADA UPF 30 (PROTECCION SOLAR)

La Carpa Foco Domo Doble Techo es la opción ideal para aquellos que buscan comodidad y resistencia en sus aventuras al aire libre. Con capacidad para 4 personas, este modelo está diseñado para proporcionar un refugio seguro y acogedor, perfecto para camping, festivales o escapadas de fin de semana.

Características Principales:

Dimensiones Generales: 210 x 240 x 125 cm, ofrece un espacio amplio para hasta 4 personas.

Estructura: Diseño en domo que maximiza la estabilidad y resistencia frente a condiciones climáticas adversas.

Doble Techo: Proporciona una excelente ventilación y mayor protección contra el agua y el frío. La capa adicional ayuda a reducir la condensación en el interior.

Ábside: Su práctica área adicional ofrece espacio extra para almacenamiento de equipaje, calzado o utensilios, manteniendo el interior ordenado y libre.

Materiales de Alta Calidad: Fabricada en materiales resistentes y duraderos, con costuras reforzadas para asegurar la impermeabilidad y la protección ante el viento.

Fácil Montaje: Diseñada para un armado rápido y sencillo, permitiéndote disfrutar más tiempo de tu experiencia al aire libre.

Ligera y Portátil: Incluye bolsa de transporte compacta, facilitando su transporte y almacenamiento.



**Capacidad:
4 personas**

27052/0

CARPA FOCO DOMO DOBLE TECHO

CON ABSIDE 4 PERSONAS

MEDIDAS: 210 X 240 X 125 CM

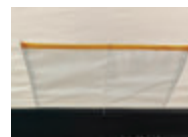
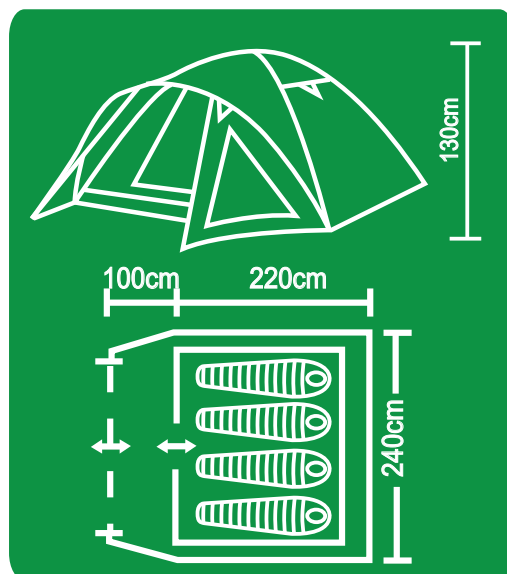

PROTECCION UV



UPF 30: PROTECCIÓN SOLAR AVANZADA

Este nivel de **PROTECCIÓN ULTRA-VIOLETA** asegura que te mantengas a salvo de los dañinos rayos solares, bloqueando hasta el **97.5%** de la radiación UV.

4 personas - Doble techo: 100% poliéster PU2500mm UPF30+ recubierto de aluminio. Interior: 100% poliéster respirable. Suelo: 100% polietileno 110g/m2 a prueba de agua.



 www.jarse.com.ar

FOCO[®]

CARPAS DOMO DOBLE TECHO/ ALUMINIZADA UPF 30 (PROTECCION SOLAR)

Carpa Foco Domo Doble Capa con Vestíbulo - Capacidad para 4 Personas

Descripción del Producto: Descubre la perfecta combinación de comodidad y funcionalidad con nuestra Carpa Foco Domo Doble Capa con Vestíbulo, diseñada especialmente para aventuras al aire libre y campamentos familiares. Con una capacidad para 4 personas, esta carpa es ideal para disfrutar de la naturaleza sin renunciar a la comodidad.

Características Principales:

Diseño Domo: Su estructura en forma de domo maximiza el espacio interior, proporcionando más altura y área útil, permitiendo que las personas se muevan con mayor libertad.

Doble Capa: La carpa cuenta con una doble capa que ofrece un excelente aislamiento térmico y protección contra las inclemencias del tiempo, asegurando que estés fresco en verano y cálido en invierno.

Vestíbulo Espacioso: El vestíbulo adicional es perfecto para almacenar equipaje, mochilas y equipo, manteniendo el interior de la carpa ordenado y libre de desorden. También puede servir como un área cubierta para descansar.

Resistente y Duradera: Fabricada con materiales de alta calidad, esta carpa es resistente al agua y al desgaste, asegurando su longevidad y rendimiento en diversas condiciones climáticas.

Fácil Montaje: Su sistema de instalación rápida permite que montes y desmontes la carpa sin complicaciones, ideal para aquellos que desean pasar más tiempo disfrutando de la naturaleza y menos tiempo en la preparación.

Ventilación Óptima: Equipado con varias ventanas y una excelente ventilación, se evita la acumulación de humedad y se garantiza la entrada de aire fresco.



**Capacidad:
4 personas**

27053/9

CARPA FOCO DOMO DOBLE CAPA
CON VESTIBULO 4 PERSONAS
MEDIDAS: 210 X 240 X 125 CM



PROTECCION UV



UPF 30: PROTECCIÓN SOLAR AVANZADA

Este nivel de **PROTECCIÓN ULTRA-VIOLETA** asegura que te mantengas a salvo de los dañinos rayos solares, bloqueando hasta el **97.5%** de la radiación UV.

4 personas - Doble techo: 100% poliéster PU2500mm UPF30+ recubierto de aluminio. Interior: 100% poliéster respirable. Suelo: 100% polietileno 110g/m2 a prueba de agua.



 www.jarse.com.ar

FOCO[®]

CARPAS / ALUMINIZADA UPF 30 (PROTECCION SOLAR)

Carpa Foco 4 Personas Dimensiones: 210 x 240 x 150 cm

Colores disponibles: Gris y Azul

Características Principales:

Capacidad: Ideal para disfrutar de una escapada al aire libre, esta carpa tiene espacio suficiente para cómodamente alojar hasta 4 personas.

Diseño Práctico: Su diseño a dos aguas permite una excelente ventilación y resistencia a las inclemencias del tiempo, ofreciendo un refugio seguro y cómodo.

Material Resistente: Fabricada con materiales de alta calidad, la carpa es impermeable y resistente a los rayos UV, asegurando protección contra la lluvia y el sol.

Fácil Montaje: Incluye varillas robustas y un sistema de anclaje sencillo, lo que facilita su instalación y desmontaje en pocos minutos.

Ventilación Óptima: Equipado con mallas en las aberturas, proporciona una circulación de aire adecuada, reduciendo la condensación en el interior.

Incluye:

Carpa Foco / Varillas de soporte / Bolsas de anclaje / Instrucciones de montaje.

¡Prepárate para tu próxima aventura con nuestra Carpa Foco para 4 Personas! Disfruta de la naturaleza con estilo y comodidad.

Compacta y Ligera: Su diseño permite un fácil transporte y almacenamiento, perfecta para camping, festivales o viajes en familia.



**Capacidad:
4 personas**

27051/1

CARPA FOCO 4 PERSONAS

GRIS Y AZUL

MEDIDAS: 210 X 240 X 150 CM



UPF 30: PROTECCIÓN SOLAR AVANZADA

Este nivel de **PROTECCIÓN ULTRA-VIOLETA** asegura que te mantengas a salvo de los dañinos rayos solares, bloqueando hasta el **97.5%** de la radiación UV.



Cuerpo: 100% poliéster PU450mm UPF30+ aluminio. Suelo: 100% polietileno 110g/m2 a prueba de agua.



www.jarse.com.ar

FOCO[®]

BOLSAS DE DORMIR

TEMPORADA

2026



 www.jarse.com.ar

¡Descubre la comodidad y el estilo en tus aventuras al aire libre con la Bolsa de Dormir Foco Premium! Diseñada para los amantes de la naturaleza y la exploración, esta bolsa de dormir combina ligereza, calidez y un diseño moderno que se adapta a tus necesidades.

Características Principales:

Material de Alta Calidad: Fabricada con materiales resistentes al agua y al desgaste, garantizando una durabilidad excepcional en cualquier entorno.

Ligereza: Con un peso de tan solo 170g, es fácil de transportar, lo que la convierte en la compañera ideal para campamentos, excursiones y viajes.

Diseño Versátil: Disponible en una combinación de colores gris y verde, que se integra perfectamente en la naturaleza y destaca por su elegancia.

Comodidad Asegurada: Su diseño ergonómico proporciona un espacio amplio y cómodo, permitiendo un sueño reparador incluso en las noches más frías.

Fácil de Compactar: Se pliega de manera eficiente, ocupando un espacio mínimo en tu mochila, sin sacrificar su capacidad de abrigo.

Ideal Para: Campistas, excursionistas, viajeros y cualquier persona que busque una opción ligera y funcional para disfrutar de la naturaleza sin renunciar al confort.

Incluye: Bolsa de compresión para fácil almacenamiento y transporte.



**Capacidad:
1 persona**

27054/8

BOLSA DE DORMIR FOCO
PREMIUM 170G GRIS Y VERDE



Material: 100% poliéster.



¡Descubre la comodidad y el estilo en tus aventuras al aire libre con la Bolsa de Dormir Foco Premium! Diseñada para los amantes de la naturaleza y la exploración, esta bolsa de dormir combina ligereza, calidez y un diseño moderno que se adapta a tus necesidades.

Características Principales:

Material de Alta Calidad: Fabricada con materiales resistentes al agua y al desgaste, garantizando una durabilidad excepcional en cualquier entorno.

Ligereza: Con un peso de tan solo 170g, es fácil de transportar, lo que la convierte en la compañera ideal para campamentos, excursiones y viajes.

Diseño Versátil: Disponible en una combinación de colores gris y capri, que se integra perfectamente en la naturaleza y destaca por su elegancia.

Comodidad Asegurada: Su diseño ergonómico proporciona un espacio amplio y cómodo, permitiendo un sueño reparador incluso en las noches más frías.

Fácil de Compactar: Se pliega de manera eficiente, ocupando un espacio mínimo en tu mochila, sin sacrificar su capacidad de abrigo.

Ideal Para: Campistas, excursionistas, viajeros y cualquier persona que busque una opción ligera y funcional para disfrutar de la naturaleza sin renunciar al confort.

Incluye: Bolsa de compresión para fácil almacenamiento y transporte.



**Capacidad:
1 persona**

27055/7

BOLSA DE DORMIR FOCO
PREMIUM 170G GRIS Y CAPRI



Material: 100% poliéster.



Bolsa de Dormir FOCO 200 Grs 10° C/ Funda

- Tejido exterior en poliéster.
- Tejido interior en poliéster y algodón.
- Relleno de fibra hueca siliconada 200 g x m2.
- Temperatura extrema 10°C.
- Incluye funda tipo bolso.-



Material: 100% poliéster.



**Capacidad:
1 persona**

09267/1

BOLSA DE DORMIR FOCO 200 GRs 10° C/FU

UNIDADES X CAJA: 10



COMBOS CARPAS +COLCHONES+INFLADOR

TEMPORADA

2026



 www.jarse.com.ar



27148/6

CARPA FOCO DOMO 4 PERSONAS AZUL Y AMARILLO

MEDIDAS: 210 X 210 X 130 CM (27049/6)

+ 2 UNIDADES COLCHON INFLABLE DURA-BEAM

INTEX CHICO AZUL (64757) (25060/5)

MEDIDAS: 99 X 191 X 25 CM

+ 1 UNIDAD DE INFLADOR INTEX DOUBLE QUICK II

MEDIANO 36 CM (68614) (08681/0)

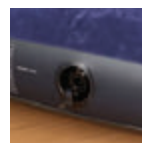

Capacidad para 4 Personas: Espacio suficiente para acomodar cómodamente a toda la familia o grupo de amigos.

Diseño Domo: Forma aerodinámica que proporciona estabilidad y resistencia ante vientos moderados.

Material Impermeable: Fabricada con tejidos de alta calidad que protegen contra la lluvia y la humedad, manteniendo el interior seco.

Fácil Montaje: Sistema de postes de rápido ensamblaje que permite un montaje y desmontaje sencillo, ideal para quienes prefieren disfrutar del paisaje sin complicaciones.

Ventilación Óptima: Ventanas y entradas diseñadas estratégicamente que aseguran circulación de aire y evitan la condensación.

Ligera y Portátil: Con un peso reducido, esta carpa es fácil de transportar, ideal para caminatas y excursiones.

Con TECNOLOGÍA FIBER-TECH, compuesta por miles de fibras de poliéster entrelazadas, este colchón ofrece una resistencia interna y comodidad óptimas. Diseñado para minimizar el movimiento del colchón cuando una persona se sienta o se levanta, proporcionando una experiencia de descanso más estable.

Ideal para su uso en campings debido a su ligereza y confort. Incluye una válvula 2 en 1 para facilitar el inflado y desinflado.

La superficie es de un material suave y de tacto sedoso para un descanso placentero. Además, es resistente al agua.

CARACTERISTICAS

- Colchón de 1 Plaza
- Dimensiones: 99 x 191 x 25 cm
- Capacidad máxima de peso: 136 kg
- Material: Vinilo
- Serie Dura-Beam
- Tecnología Fiber-Tech





27149/5

CARPA FOCO DOMO 4 PERSONAS GRIS Y NARANJA

MEDIDAS: 210 X 210 X 130 CM (27050/2)

+ 2 UNIDADES COLCHON INFLABLE DURA-BEAM

INTEX CHICO AZUL (64757) (25060/5)

MEDIDAS: 99 X 191 X 25 CM

+ 1 UNIDAD DE INFLADOR INTEX DOUBLE QUICK II

MEDIANO 36 CM (68614) (08681/0)

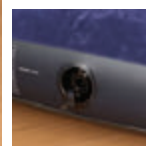
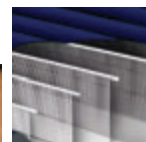
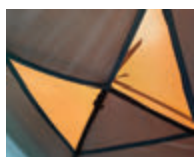

Capacidad para 4 Personas: Espacio suficiente para acomodar cómodamente a toda la familia o grupo de amigos.

Diseño Domo: Forma aerodinámica que proporciona estabilidad y resistencia ante vientos moderados.

Material Impermeable: Fabricada con tejidos de alta calidad que protegen contra la lluvia y la humedad, manteniendo el interior seco.

Fácil Montaje: Sistema de postes de rápido ensamblaje que permite un montaje y desmontaje sencillo, ideal para quienes prefieren disfrutar del paisaje sin complicaciones.

Ventilación Óptima: Ventanas y entradas diseñadas estratégicamente que aseguran circulación de aire y evitan la condensación.

Ligera y Portátil: Con un peso reducido, esta carpa es fácil de transportar, ideal para caminatas y excursiones.

Con TECNOLOGÍA FIBER-TECH, compuesta por miles de fibras de poliéster entrelazadas, este colchón ofrece una resistencia interna y comodidad óptimas. Diseñado para minimizar el movimiento del colchón cuando una persona se sienta o se levanta, proporcionando una experiencia de descanso más estable.

Ideal para su uso en campings debido a su ligereza y confort. Incluye una válvula 2 en 1 para facilitar el inflado y desinflado.

La superficie es de un material suave y de tacto sedoso para un descanso placentero. Además, es resistente al agua.

CARACTERISTICAS

- Colchón de 1 Plaza
- Dimensiones: 99 x 191 x 25 cm
- Capacidad máxima de peso: 136 kg
- Material: Vinilo
- Serie Dura-Beam
- Tecnología Fiber-Tech





27150/1

CARPA FOCO DOMO 2 PERSONAS GRIS Y NARANJA

MEDIDAS: 210 X 140 X 100 CM (27048/7)

+ 1 UNIDAD COLCHON INFLABLE DURA-BEAM

INTEX MEDIANO (64733) (24746/1)

MEDIDAS: 137 X 191 X 25 CM

+ 1 UNIDAD DE INFLADOR INTEX DOUBLE QUICK

II MEDIANO 36 CM (68614) (08681/0)



ESTRUCTURA
SÚPER RESISTENTE



SUPERFICIE
SUAVE Y SEDOSA



VÁLVULA
2 EN 1

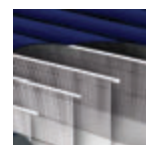
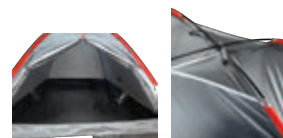
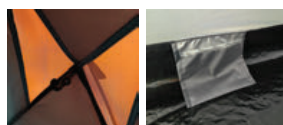

Capacidad para 2 Personas: Diseñada para brindar espacio y comodidad, ideal para parejas o amigos que deseen disfrutar de una noche bajo las estrellas.

Material Resistente: Fabricada con tejidos de alta calidad que ofrecen durabilidad y resistencia a las inclemencias del tiempo, garantizando una experiencia de campamento sin preocupaciones.

Diseño Domo: Su estructura en forma de domo facilita el flujo de aire y previene la acumulación de agua, asegurando un ambiente fresco y seco en el interior.

Fácil Montaje: La Carpa Foco Domo se monta rápidamente, permitiendo que te concentres en disfrutar tu viaje sin complicaciones.

Ventilación Óptima: Equipado con ventanas y rejillas que aseguran una correcta ventilación, manteniendo el interior cómodo y libre de humedad.

Espacio interior: Perfecto para descansar cómodamente.

Altura adecuada: Para mayor movilidad en el interior.

Con TECNOLOGÍA FIBER-TECH, compuesta por miles de fibras de poliéster entrelazadas, este colchón ofrece una resistencia interna y comodidad óptimas. Diseñado para minimizar el movimiento del colchón cuando una persona se sienta o se levanta, proporcionando una experiencia de descanso más estable.

Ideal para su uso en campings debido a su ligereza y confort. Incluye una válvula 2 en 1 para facilitar el inflado y desinflado.

La superficie es de un material suave y de tacto sedoso para un descanso placentero. Además, es resistente al agua.

CARACTERISTICAS

- Colchón de 1 Plaza y 1/2
- Dimensiones: 137 X 191 X 25 CM
- Capacidad máxima de peso: 273 kg
- Material: Vinilo
- Serie Dura-Beam
- Tecnología Fiber-Tech





27151/0

CARPA FOCO DOMO 2 PERSONAS AZUL Y AMARILLO
 MEDIDAS: 210 X 140 X 100 CM (27047/8)
 + 1 UNIDAD COLCHON INFLABLE DURA-BEAM INTEX
 MEDIANO (64733) (24746/1)
 MEDIDAS: 137 X 191 X 25 CM
 + 1 UNIDAD DE INFLADOR INTEX DOUBLE QUICK II
 MEDIANO 36 CM (68614) (08681/0)



ESTRUCTURA
SÚPER RESISTENTE



SUPERFICIE
SUAVE Y SEDOSA



VÁLVULA
2 EN 1

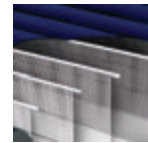
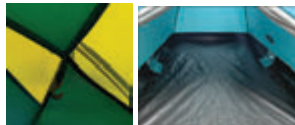

Capacidad para 2 Personas: Diseñada para brindar espacio y comodidad, ideal para parejas o amigos que deseen disfrutar de una noche bajo las estrellas.

Material Resistente: Fabricada con tejidos de alta calidad que ofrecen durabilidad y resistencia a las inclemencias del tiempo, garantizando una experiencia de campamento sin preocupaciones.

Diseño Domo: Su estructura en forma de domo facilita el flujo de aire y previene la acumulación de agua, asegurando un ambiente fresco y seco en el interior.

Fácil Montaje: La Carpa Foco Domo se monta rápidamente, permitiendo que te concentres en disfrutar tu viaje sin complicaciones.

Ventilación Óptima: Equipado con ventanas y rejillas que aseguran una correcta ventilación, manteniendo el interior cómodo y libre de humedad.

Espacio interior: Perfecto para descansar cómodamente.

Altura adecuada: Para mayor movilidad en el interior.

Con TECNOLOGÍA FIBER-TECH, compuesta por miles de fibras de poliéster entrelazadas, este colchón ofrece una resistencia interna y comodidad óptimas. Diseñado para minimizar el movimiento del colchón cuando una persona se sienta o se levanta, proporcionando una experiencia de descanso más estable.

Ideal para su uso en campings debido a su ligereza y confort. Incluye una válvula 2 en 1 para facilitar el inflado y desinflado.

La superficie es de un material suave y de tacto sedoso para un descanso placentero. Además, es resistente al agua.

CARACTERÍSTICAS

- Colchón de 1 Plaza y 1/2
- Dimensiones: 137 X 191 X 25 CM
- Capacidad máxima de peso: 273 kg
- Material: Vinilo
- Serie Dura-Beam
- Tecnología Fiber-Tech





27152/9

CARPA FOCO 4 PERSONAS DOMO DOBLE TECHO CON ABSIDE

MEDIDAS: 210 X 240 X 125 CM (27052/0)

+ 1 UNIDAD COLCHON INFLABLE DURA-BEAM INTEX

GIGANTE AZUL (64755) (25579/8)

MEDIDAS: 183 X 203 X 25 CM

+ 1 UNIDAD DE INFLADOR INTEX DOUBLE QUICK II

MEDIANO 36 CM (68614) (08681/0)



Dimensiones Generales: 210 x 240 x 125 cm, ofrece un espacio amplio para hasta 4 personas.

Estructura: Diseño en domo que maximiza la estabilidad y resistencia frente a condiciones climáticas adversas.

Doble Techo: Proporciona una excelente ventilación y mayor protección contra el agua y el frío. La capa adicional ayuda a reducir la condensación en el interior.

Ábside: Su práctica área adicional ofrece espacio extra para almacenamiento de equipaje, calzado o utensilios, manteniendo el interior ordenado y libre.

Materiales de Alta Calidad: Fabricada en materiales resistentes y duraderos, con costuras reforzadas para asegurar la impermeabilidad y la protección ante el viento.

Fácil Montaje: Diseñada para un armado rápido y sencillo, permitiéndote disfrutar más tiempo de tu experiencia al aire libre.

Ligera y Portátil: Incluye bolsa de transporte compacta, facilitando su transporte y almacenamiento.



Con TECNOLOGÍA FIBER-TECH, compuesta por miles de fibras de poliéster entrelazadas, este colchón ofrece una resistencia interna y comodidad óptimas. Diseñado para minimizar el movimiento del colchón cuando una persona se sienta o se levanta, proporcionando una experiencia de descanso más estable.

Ideal para su uso en campings debido a su ligereza y confort. Incluye una válvula 2 en 1 para facilitar el inflado y desinflado.

La superficie es de un material suave y de tacto sedoso para un descanso placentero. Además, es resistente al agua.

CARACTERISTICAS

- Colchón Gigante
- Dimensiones: 183 X 205 X 25 CM
- Capacidad máxima de peso: 273 kg
- Material: Vinilo
- Serie Dura-Beam
- Tecnología Fiber-Tech





27153/8

CARPA FOCO 4 PERSONAS DOMO DOBLE TECHO CON ABSIDE MEDIDAS: 210 X 240 X 125 CM (27053/9)
 + 1 UNIDAD COLCHON INFLABLE DURA-BEAM INTEX GIGANTE AZUL (64755) (25579/8)
 MEDIDAS: 183 X 203 X 25 CM
 + 1 UNIDAD DE INFLADOR INTEX DOUBLE QUICK II MEDIANO 36 CM (68614) (08681/0)



Dimensiones Generales: 210 x 240 x 125 cm, ofrece un espacio amplio para hasta 4 personas.

Estructura: Diseño en domo que maximiza la estabilidad y resistencia frente a condiciones climáticas adversas.

Doble Techo: Proporciona una excelente ventilación y mayor protección contra el agua y el frío. La capa adicional ayuda a reducir la condensación en el interior.

Ábside: Su práctica área adicional ofrece espacio extra para almacenamiento de equipaje, calzado o utensilios, manteniendo el interior ordenado y libre.

Materiales de Alta Calidad: Fabricada en materiales resistentes y duraderos, con costuras reforzadas para asegurar la impermeabilidad y la protección ante el viento.

Fácil Montaje: Diseñada para un armado rápido y sencillo, permitiéndote disfrutar más tiempo de tu experiencia al aire libre.

Ligera y Portátil: Incluye bolsa de transporte compacta, facilitando su transporte y almacenamiento.



Con TECNOLOGÍA FIBER-TECH, compuesta por miles de fibras de poliéster entrelazadas, este colchón ofrece una resistencia interna y comodidad óptimas. Diseñado para minimizar el movimiento del colchón cuando una persona se sienta o se levanta, proporcionando una experiencia de descanso más estable.

Ideal para su uso en campings debido a su ligereza y confort. Incluye una válvula 2 en 1 para facilitar el inflado y desinflado.

La superficie es de un material suave y de tacto sedoso para un descanso placentero. Además, es resistente al agua.

CARACTERISTICAS

- Colchón Gigante
- Dimensiones: 183 X 205 X 25 CM
- Capacidad máxima de peso: 273 kg
- Material: Vinilo
- Serie Dura-Beam
- Tecnología Fiber-Tech





27154/7

CARPA FOCO 4 PERSONAS GRIS Y AZUL
 MEDIDAS: 210 X 240 X 150 CM (27051/1)
 + 1 UNIDAD COLCHON INFLABLE DURA-BEAM INTEX
 GIGANTE AZUL (64755) (25579/8)
 MEDIDAS: 183 X 203 X 25 CM
 + 1 UNIDAD DE INFLADOR INTEX DOUBLE QUICK II
 MEDIANO 36 CM (68614) (08681/0)



Dimensiones Generales: 210 x 240 x 150 cm, ofrece un espacio amplio para hasta 4 personas.

Capacidad: Ideal para disfrutar de una escapada al aire libre, esta carpa tiene espacio suficiente para cómodamente alojar hasta 4 personas.

Diseño Práctico: Su diseño a dos aguas permite una excelente ventilación y resistencia a las inclemencias del tiempo, ofreciendo un refugio seguro y cómodo.

Material Resistente: Fabricada con materiales de alta calidad, la carpa es impermeable y resistente a los rayos UV, asegurando protección contra la lluvia y el sol.

Fácil Montaje: Incluye varillas robustas y un sistema de anclaje sencillo, lo que facilita su instalación y desmontaje en pocos minutos.

Ventilación Óptima: Equipado con mallas en las aberturas, proporciona una circulación de aire adecuada, reduciendo la condensación en el interior.

Con TECNOLOGÍA FIBER-TECH, compuesta por miles de fibras de poliéster entrelazadas, este colchón ofrece una resistencia interna y comodidad óptimas. Diseñado para minimizar el movimiento del colchón cuando una persona se sienta o se levanta, proporcionando una experiencia de descanso más estable.

Ideal para su uso en campings debido a su ligereza y confort. Incluye una válvula 2 en 1 para facilitar el inflado y desinflado.

La superficie es de un material suave y de tacto sedoso para un descanso placentero. Además, es resistente al agua.

CARACTERISTICAS

- Colchón Gigante
- Dimensiones: 183 X 205 X 25 CM
- Capacidad máxima de peso: 273 kg
- Material: Vinilo
- Serie Dura-Beam
- Tecnología Fiber-Tech



COMBOS : CARPAS + SILLAS + BOLSAS DE DORMIR+ MOCHILAS /BASTON TREKKING



TEMPORADA
2026



 www.jarse.com.ar



27363/B COMBO FOCO CARPA +2 SILLAS+ 2 BOLSAS DE DORMIR + 2 MOCHILAS + 2 BASTONES DE TREKKING



- **DOS PUERTAS:** una puerta frontal, una puerta lateral y una ventilación trasera; el aire puede circular libremente.
- **TIENDA DE DOBLE CAPA:** con una cubierta exterior y una tienda interior; proporciona protección total contra la lluvia al dormir en su interior.
- **BOLSILLOS EN AMBOS LADOS:** 2 bolsillos en cada lado, en total 4 bolsillos para mayor comodidad.
- **PUERTA DE LA TIENDA INTERIOR CON DOBLE CAPA:** una puerta de tela y una puerta de malla; la puerta de tela puede cerrarse para proteger la privacidad, mientras que la de malla evita la entrada de mosquitos. La puerta de tela puede abrirse o cerrarse fácilmente desde el interior sin necesidad de salir de la tienda.
- **TECHO DE LA TIENDA INTERIOR CON GANCHO PARA LUZ:** permite colgar una lámpara o linterna.
- **LADOS DE LA TELA CON RECUBRIMIENTO PLATEADO Y PROTECCIÓN UPF 30+:** ofrece protección contra los rayos UV y mayor durabilidad.

MEDIDAS: (120+210) X 200 X 130 CM / MATERIALES: 100% POLIESTER REVESTIDO DE ALUMINIO UPF30+/INTERIOR: 100% POLIESTER TRANSPIRABLE/IMPERMEABILIDAD: 2500 MM



- Ligero.
- Material de aluminio ligero y fuerte.
- Diseño de pestillo amortiguado.
- Espuma EVA para comodidad de agarre.
- Longitud: hasta 135 cm
- Peso: 310 gr
- Medidas: 135CM/D18/14MM

2 Bastones de trekking



2 Sillas

- Fuerte y estable
- Con bolsillo
- Medidas: 40 x 40 x 65 cm
- Soporta 100 Kg



2 Mochilas

- Confortable y ligera
- Materiales: 100% poliéster.
- Medidas: 41 x 24 x 10 cm
- Volumen 12 L



2 Bolsas de dormir

- Tamaño 180+30 x 75 cm, cómoda y segura.
- La tela exterior está confeccionada en poliéster 170T, resistente y duradera, perfecta para proteger contra el viento y la humedad.
- El interior está fabricado en micro poliéster suave 170T, ofreciendo una sensación agradable y cálida al contacto con la piel.
- El relleno de 170 g/m² de fibra de poliéster proporciona un excelente aislamiento térmico,





BOLSAS DE DORMIR ABIERTAS

27364/2 COMBO FOCO CARPA +2 SILLAS+ 2 BOLSAS DE DORMIR + 2 MOCHILAS



- **PUERTA DE DOBLE CAPA:** Puerta de tela y malla, que se pueden cerrar ambas para mayor protección y ventilación.
- **COBERTURA SUPERIOR CON SOLAPA:** Protege contra las gotas de lluvia y ofrece mayor durabilidad.
- **BOLSILLOS LATERALES:** Cada lado cuenta con 1 bolsillo, en total 2 bolsillos para mayor organización.
- **GANCHO INTERIOR EN LA PARTE SUPERIOR:** Ideal para colgar luces u otros accesorios.
- **TELA CON REVESTIMIENTO DE PLATA EN EL REVERSO:** Aporta protección UPF 30+ contra los rayos UV, garantizando mayor seguridad y durabilidad.

MEDIDAS: 210 X 210 X 130 CM /MATERIALES: 100% POLIESTER RECUBIERTO DE ALUMINIO/ IMPERMEABILIDAD: 800 MM/POSTE: FIBRA DE VIDRIO DE 7.9 MM DE DIAMETRO/PESO:2.27 KG



2 Mochilas

- Confortable y ligera
- Materiales: 100% poliéster.
- Medidas:
41 x 24 x 10 cm
- Volumen 12 L



2 Sillas

- Fuerte y estable
- Con bolsillo
- Medidas:
40 x 40 x 65 cm
- Soporta 100 Kg



2 Bolsas de dormir

- Tamaño 180+30 x 75 cm, cómoda y segura.
- La tela exterior está confeccionada en poliéster 170T, resistente y duradera, perfecta para proteger contra el viento y la humedad.
- El interior está fabricado en micro poliéster suave 170T, ofreciendo una sensación agradable y cálida al contacto con la piel.
- El relleno de 170 g/m² de fibra de poliéster proporciona un excelente aislamiento térmico,



17760/3
SILLON FOCO
PLEGABLE
REFORZADO
DE LUJO
C/PORTA VASO



- Altura 94cm x 89cm de Ancho
- Profundidad 60cm
- Portavasos Para colocar tu bebida cómodamente
- Ideal para la Playa, pileta, Parque Patio y el jardín
- Liviana y muy fácil de llevar
- Estructura metálicaReforzada soporta 120kg.
- Plegable/-Color Rojo
- Incluye bolsa de transporte con diseño de saco y patrón rectangular, para guardar y transportar la silla, confeccionada con resistente tejido en lona Roja.

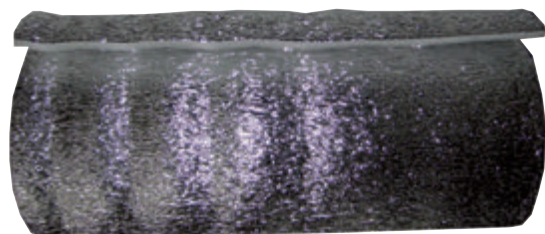

10178/7
COLCHONE A AISLANTE FOCO 51 X 180 X 1 CM
C/ALUMINIO **UNIDADES X CAJA: 16**

V



22606/0
IMPERMEABILIZANTE DE USO
ARIOS 400 CM3
UNIDADES X CAJA: 12





16658/2
 GAZEBO FOCO
 MEDIDAS: 3X3X2.50 M -
 TUBOS DE ACERO: DIAM25/18/19MM.
 TELA: 100G/M2 RESISTENTE AL AGUA. INCLUYE ESTACAS Y SOGAS
UNIDADES X CAJA: 1.



22523/8
 GAZEBO C/ 4 PAREDES PROTECTORAS FOCO EASY TENT
 400 X 300 X 210 CM C/ALUMINIO EN EL INTERIOR.
 C/MOSQUITERO PUERTA C/MOSQUITERO. PATAS EXTENSIBLE.
 ACCESORIOS: 2 PAREDES /ALUMINIO.
 1 LONA DE BASE P/EL PISO. Se arma en pocos pasos.
UNIDADES X CAJA: 2

CARACTERISTICAS LINEA EASY TENT

EL SISTEMA EASY TENT, ES FACIL Y PRACTICO, EN TAN SOLO 3 O 4 PASOS PERMITE ARMAR LA CARPA, SU ESTRUCTURA ES ESTABLE Y FUERTE. SE PLIEGA SE DESARMA Y SE VUELVE A ARMAR.

EMBALANDO LA CARPA

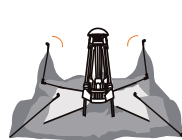
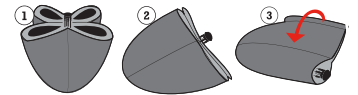

1- Sacar la carpa de su bolsa. Desplegar la carpa de manera uniforme sobre el cesped.

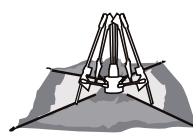

2-Colocar las varillas de acuerdo a la figura. Tener en cuenta que esta etapa es fundamental para erguir la carpa sin problemas.



3-Levantar la carpa. Abrir la puerta e ingresar. Mantener el eje con una mano y agarrar las dos cuerdas con la otra. Empujar el eje hacia arriba y las cuerdas hacia abajo hasta que el eje bajo trabe en la parte superior.



4-Hacer un lazo con las cuerdas. Fijar las esquinas de la carpa para asegurarla contra el viento. Colocar el doble techo por encima de la carpa y asegurar con las cuerdas.



SE INCLUYE ESTACAS, SOGAS Y BOLSO PARA CARGAR/GUARDAR.

ARMAZÓN SOLIDO DE ALUMINIO PARA UN FÁCIL TRASLADO
 Nota: Aunque el peso del toldo ayuda a mantenerlo más estable cuando hay viento, se requiere y recomienda fijar el toldo con las estacas y sogas al suelo en todo momento para reducir la posibilidad de daños al producto, así como reducir el riesgo de lesiones personales.



18919/4
 GAZEBO PLEGABLE, ESTRUCTURA DE ALUMINIO. ESTUCHE INCLUIDO. TAMAÑO TERMINADO:3M POR 3M CON UNA ALTURA DE 2.65M TECHO REFORZADO DE ALUMINIO PLEGABLE Y TELA POLIESTER 180 G. RESISTENTE AL AGUA. **UNIDADES X CAJA: 1**

18922/8
 GAZEBO CON PAREDES PROTECTORAS, PLEGABLE Y ESTRUCTURA DE ALUMINIO - MEDIDAS: 3X3X2.65 M / TUBOS DE ALUMINIO: 25*25/20*20/10*20 MM - TELA: 180G/M2 POLIESTER. RESISTENTE AL AGUA CON FUNDA PARA TRANSPORTE. **UNIDADES X CAJA: 1**



18933/4
 SOMBRILLA FOCO 2.50 MTS C/MANIJA. PLEGADORA POLIESTER 160 GRS C/ BASE METAL
UNIDADES X CAJA: 1

16771/2
 SOMBRILLA FOCO PLEGABLE 3 MTS DE DIAMETRO.
 TELA: 180G/M2 POLIESTER
UNIDADES X CAJA: 1



23183/1
 PARAGÜAS FOCO ALTO 89 X DIAMETRO 110 CM ESCOCES. **UNIDADES X CAJA: 5**



23184/0
 PARAGÜAS FOCO ALTO 96 X DIAMETRO 130 CM NEGRO QZ1036 **UNIDADES X CAJA: 5**

NEW

INODORO PORTATIL 25 LITROS



CODIGO: 27156/5

NEW

**INODORO QUIMICO FOCO 15LT
(10/15) C/BOMBA PISTON
MANUAL+VALVULA EMBUDO
PLEGABLE**



Capacidad de 15 Litros en el tanque de retención de residuos, lo que permite un uso prolongado antes de necesitar vaciarlo.

Tanque de Agua Dulce PT de 10 Litros, proporcionando la cantidad suficiente para un adecuado lavado y limpieza.

Bomba de Pistón Manual con una boquilla de descarga en forma de T, que asegura un lavado de cobertura completa y eficiente.

Tanque de Retención de Residuos con válvula de liberación de aire, facilitando el proceso de vaciado.

Función de Boquilla de Vaciado Rotativa, ideal para una evacuación rápida y limpia.

Válvula con Embudo Plegable, que permite un vaciado más sencillo y controlado.

Color: Gris con blanco, para un diseño discreto y funcional.



25729/I
TERMOCUPLA BIFILAR
IMP BOSCH/CONTINENTAL
S/ROSCADO COAXIAL
450MM (HLLA COCINA)



11807/0
INODORO QUIMICO
DISGREGANTE
/ DESODORANTE
1 LT



www.jarse.com.ar

NEW

INODORO PORTATIL 30 LITROS



CODIGO: 27157/4

NEW

**INODORO QUIMICO FOCO 20LT
(10/20) C/BOMBA FUELLE
MANUAL+VALVULA EMBUDO
PLEGABLE**



TANQUE DE AGUA DULCE DE 10L: Capacidad adecuada para una experiencia de uso prolongada, permitiendo múltiples usos antes de necesitar un recambio de agua.

BOMBA DE FUELLE MANUAL: Fácil de operar, con una boquilla de descarga en forma de T que proporciona un enjuague de cobertura completa, asegurando un uso higiénico y eficiente.

TANQUE DE RETENCIÓN DE DESECHOS DE 20L: Capacidad de almacenamiento ideal para viajes, campamentos, obras o situaciones fuera de casa. Permite un manejo práctico y limpio de los desechos.

EMBUDO PLEGABLE INCLUIDO: Permite un vaciado más cómodo y seguro, asegurando mayor comodidad al usuario.

COLORES DISPONIBLES: Gris con blanco o blanco azulado, que proporcionan un diseño discreto y moderno.



25729/1
TERMOCUPLA BIFILAR
IMP BOSCH/CONTINENTAL
S/ROSCADO COAXIAL
450MM (HLLA COCINA)



11807/0
INODORO QUIMICO
DISGREGANTE
/ DESODORANTE
1 LT



www.jarse.com.ar

INODORO PORTATIL 27 LITROS



CODIGO: 22877/6

**INODORO QUIMICO FOCO 27 LTS
(12+15)C/BOMBA PISTON A
INYECCION NEW C/DISGREGANTE**



**INCLUYE SPRAY
PARA SU LIMPIEZA**

12L *Capacidad de
Agua en el tanque.*

15L *Capacidad de
desperdicios
en el tanque.*



**INCLUYE
DISGREGANTE
1 LITRO**



Capacidad Total: 27 litros (12 L + 15 L) para mayor duración y comodidad en eventos y obras.



Sistema de Inyección: Bomba de pistón a inyección que permite una limpieza eficiente y fácil mantenimiento.



Diseño Moderno y Ergonómico: Estructura robusta y resistente, diseñada para un uso cómodo en diferentes entornos.

Sistema de Desinfección: Incluye desinfectante integrado para garantizar higiene y protección contra gérmenes.



Material Duradero: Fabricado con materiales de alta calidad que resisten el uso intensivo y las condiciones externas.

Fácil Transporte y Movilidad: Asas ergonómicas y peso optimizado para facilitar su traslado.



Sistema de Ventilación: Ventilación eficiente para reducir olores y mantener un ambiente más agradable.

Sistema de Drenaje Rápido: Facilita el vaciado y limpieza del depósito.

Dimensiones Compactas: Diseño compacto que facilita su instalación en espacios reducidos.

Aplicaciones: Ideal para eventos al aire libre, obras en construcción, campamentos y situaciones de emergencia.



www.jarse.com.ar

NEW

INODORO PORTATIL 28 LITROS



CODIGO: 27158/3

NEW

INODORO QUIMICO FOCO DE CERAMICA 6 LTS (6/22) C/BOMBA PISTON MANUAL P/50 DESCA

Tanque de agua dulce de 6 litros con bomba de pistón manual que permite hasta 50 descargas. Tapa y asiento acolchados, similares a los de los inodoros convencionales de casa, brindando mayor confort.

Tanque de aguas residuales reemplazable de 22 litros con indicador de nivel, válvula de liberación de aire y boquilla de vaciado rotativa, lo que facilita su manejo y limpieza.

El tanque de retención de residuos está equipado con ruedas de gran tamaño y un asa de metal plegable, lo que permite un fácil movimiento.

Peso neto: 19.7 kg.

Capacidad de carga: 200 kg.



25729/1

TERMOCUPLA BIFILAR
IMP BOSCH/CONTINENTAL
S/ROSCADO COAXIAL
450MM (HLLA COCINA)



11807/0

INODORO QUIMICO
DISGREGANTE
/ DESODORANTE
1 LT



www.jarse.com.ar



27126/4
LINTERNA LINTERNA
MATAMOSQUITOS
RECARGABLE Y RETRACTIL
DYT-Y30



LINTERNA



USB



RESISTENTE
AL AGUA

TECNOLOGÍA LED DE BAJO CONSUMO: Atrae a los insectos sin generar calor, manteniendo tu espacio agradable y libre de mosquitos.

PLEGABLE Y PORTÁTIL: Su diseño plegable permite guardarla y transportarla fácilmente, perfecta para viajes, camping o en casa.

USB RECARGABLE: Conéctala a cualquier puerto USB para una carga rápida y eficiente, sin necesidad de baterías desechables.

COBERTURA DE 4 M²: Ideal para mantener pequeños espacios libres de insectos voladores, creando un ambiente más seguro y cómodo.

GANCHO PARA COLGAR: Su práctico gancho permite colgarla fácilmente en cualquier lugar, ya sea en tu casa, jardín, carpa o zona de picnic.



NO MÁS PICADURAS DE
MOSQUITOS, DISFRUTA
DE TU ESPACIO SIN
PREOCUPACIONES.

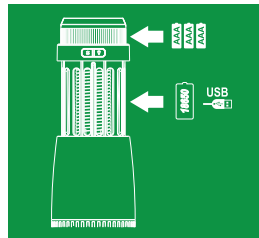

SM LED	3X AAA	USB CARGA	295 g	GANCHO
100 lm	Li-ion 18650	PX4	φ 90 mm x 146 mm	40 m ²



27127/3
LAMPARA LAMPARA
MATAMOSQUITOS
DE TIPO USB DYT-T05



TECNOLOGÍA DE LUZ UV: ATRAE A LOS MOSQUITOS Y OTROS INSECTOS VOLADORES HACIA LA LÁMPARA, DONDE QUEDARÁN ATRAPADOS DE MANERA SEGURA.

ECOLÓGICA Y SILENCIOSA: SIN PRODUCTOS TÓXICOS NI RUIDOS MOLESTOS, PERFECTA PARA CUALQUIER ESPACIO.

CARGA USB: FÁCIL DE CARGAR MEDIANTE CABLE USB (INCLUIDO), COMPATIBLE CON CARGADORES, COMPUTADORAS Y POWER BANKS.

COMPACTA Y PORTÁTIL: DISEÑO LIGERO Y COMPACTO PARA USAR EN CUALQUIER LUGAR, INCLUSO AL AIRE LIBRE.

FÁCIL DE LIMPIAR: INCLUYE UN COMPARTIMENTO DE RECOLECCIÓN DE INSECTOS FÁCIL DE VACIAR

PRINCIPALES PARÁMETROS TÉCNICOS:

Potencia: 4W

Voltaje: DC 5V

Corriente: 600mA

Led: SMD2835 3.2V/60MA*12 unidades (6 unidades UV LED, 6 unidades LED blanca)

Área de protección: 30 m²

Material: ABS

Ventilador: DC5V 0.3A / 2200 rev



09296/6
SILLON MOR BANQUETA
PESCADOR
UNIDADES X CAJA: 6

13428/2
SILLON MOR PLEGABLE
ALTA P/NIÑO 4 POSICIONES
UNIDADES X CAJA: 8

09290/1
REPOSERA MOR 8
POSICIONES
UNIDADES X CAJA: 6



09294/6
SILLON MOR PLEGABLE
DE ALUMINIO
UNIDADES X CAJA: 6

23040/7
SILLON MOR PLEGABLE
ALUMINIO MASTER PLUS
UNIDADES X CAJA: 6

23042/5
REPOSERA MOR PLEGABLE
ALUMINIO 6 POS SOL
C/ALMOHADILLA
UNIDADES X CAJA: 6

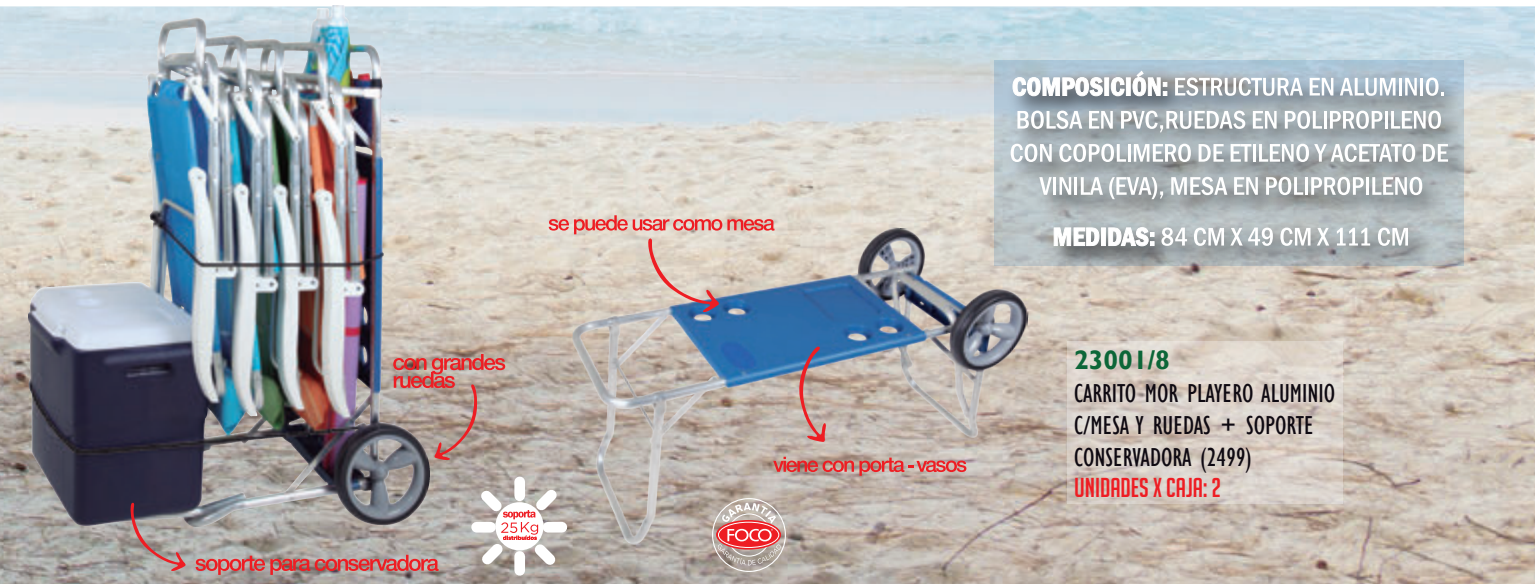



23531/4

TABLA STAND UP PADDLE 310 CM STARKILLER C/INFLADOR+REMO ALUMINIO +MOCHILA+KIT REPARACIÓN. **UNIDADES X CAJA: 1**

La Tabla Starkiller es una stand up paddle inflable con extra estabilidad.

Ha sido diseñada para adaptarse a las necesidades del navegante en travesías, permitiéndole flotar y deslizarse fácilmente en aguas planas y tranquilas, Esta tabla inflable permite hacer un paseo o una tarde de pesca.

Mientras que algunas tablas inflables se flexionan con facilidad, el tipo de construcción de doble capa utilizado en esta tabla Starkiller inflable, hace que la tabla se mantenga firme, respetando el rumbo aún ante la aparición de pequeñas olas.

Estas tablas Stand up paddle inflables Starkiller vienen con mochila e inflador que te permitirán de modo rápido y sencillo inflar tu tabla, ajustar el remo regulable e iniciar la actividad en pocos

Características :

Tabla stand up paddle surf

Construido con tecnología de punta que proporciona rigidez y resistencia excepcional.

PVC super reforzado y el interior de la tabla está conformado por Drop Stich.

Piso de goma eva antideslizante.

Perfecto para el principiante y el experto.

Diseñado y construido para proporcionar años de uso constante.

Medidas y Peso:

Largo: 3.10 metros

Ancho: 80 centímetros.

Profundidad: 15 centímetros.

Peso Máximo: 130 kg.





- Posee manija de agarre central.
- Su gran longitud le brinda mayor estabilidad y rapidez.
- Ideal para aprender y para un paddling recreacional.
- Diseño balanceado de la tabla.
- Deck de eva: máxima tracción y durabilidad.
- Anillo de acero inoxidable en la parte posterior para adaptar una correa.
- Soga elástica para carga.
- Presión de aire optima en todas las condiciones.
- Remo desarmable (3 partes) y ajustable en altura con graduación (marcador de longitud en el mango).
- Tres quillas, dos fijas y una removible (para mayor estabilidad).
- Kit de reparación.
- Mochila/bolso de traslado.
- Inflador de alta presión con manómetro.

14714/1

MESA MOR PLEGABLE CON 4 BANQUETAS
 MEDIDAS: 70 X 90 X 65 CM
 CAPACIDAD: 90KG DISTRIBUIDOS.



Peso: 7,41 Kg



CARACTERISTICAS

- Reforzada
- Easy Clean
- Esquinas redondeadas
- Resistente a la humedad y rayos UV
- Tacos antivibracion
- Medidas: 180 x 74 x 74cm
- Peso: 14,4kg
- 4,8 cm de espesor



22533/5

Mesa Plegable Foco
 MEDIDAS: 180 x 74 x 74 cm
 Patas super reforzada

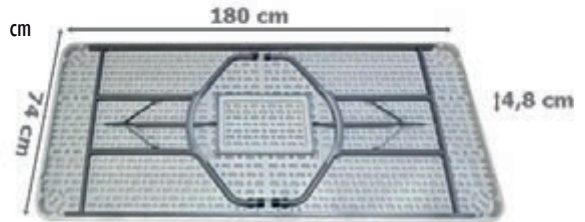

Peso : 14,40 kg



CARACTERISTICAS

- Reforzada
- Easy Clean
- Esquinas redondeadas
- Resistente a la humedad y rayos UV
- Tacos antivibracion
- Medidas: 180x75x72cm
- Peso: 14,4kg
- Cerrada mide 8cm de espeso

23612/8

Mesa Plegable Foco compacta
 MEDIDAS: 180 x 75 x 72 cm

22881/9

Mesa Plegable Compacta
 Ratan Super Reforzada Foco.
 Color Negro.
 MEDIDAS: 180 x 75 x 72 cm



Material Ratan PE
 (sintético) y acero



Peso: 14,40 kg



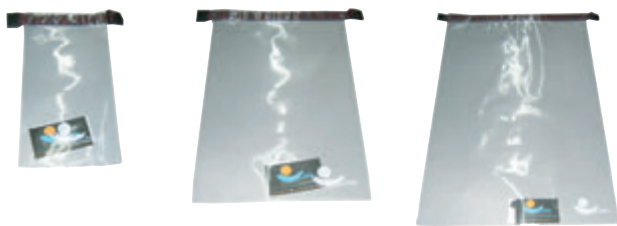

21868/1

BOLSO ESTANCO MINI 1 LT (14 X 28 CM) UNIDADES X CAJA: 24

21869/0

BOLSO ESTANCO PALMA 3 LTS (27 X 40 CM) UNIDADES X CAJA: 24

21870/6

BOLSO ESTANCO GUAZU 10 LTS (40 X 60 CM) UNIDADES X CAJA: 6



09891/7

FIAMBRERA

ESPAÑOLA

3 LTS

UNIDADES X CAJA: 6



10179/7

OLLA DE ACERO

FOCO (4 L) P/TRANS-

PORTAR ALIMENTOS CALIENTES

UNIDADES X CAJA: 6

BOLSOS TERMICOS



Fabricados en tela resistente de alta calidad.

Su interior está compuesto por una membrana de polietileno expandido aluminizado, la cual posee burbujas de aire que mantiene ambas temperaturas por más tiempo y sobre esta una lámina de PVC cristal, que hace a los mismos más duraderos y fáciles de limpiar.



18822/9

BOLSO TERMICO FOQUITO PORTA TERMO PREMIUM

UNIDADES X CAJA: 1



15407/0 FOCO 150MM X 115MM X 25M

UNIDADES X CAJA: 12

BOLSOS TERMICOS



Nuevos diseños ultra modernos.

Tela super resistente y de alta calidad.

Membrana de polietileno expandido aluminizado, la cual posee burbujas de aire que mantiene ambas temperaturas por más tiempo.

Facil de lavar y de guardar.

Practicos y livianos, con manijas de transporte.



23608/5

BOLSO TERMICO FOCO 4 LTS NEW

UNIDADES X CAJA: 40



23607/6

BOLSO TERMICO FOCO 4.50 LTS NEW

UNIDADES X CAJA: 12



23609/4

BOLSO TERMICO FOCO 5.5 LTS NEW

UNIDADES X CAJA: 80



23604/9

BOLSO TERMICO FOCO 5.5 LTS NEW

UNIDADES X CAJA: 40



23606/7

BOLSO TERMICO FOCO 6 LTS NEW

UNIDADES X CAJA: 24



23605/8

BOLSO TERMICO FOCO 7.5 LTS NEW

UNIDADES X CAJA: 40



23211/3
TERMO DE VIDRIO LUMILAGRO
ALFA 1 LTS TAPON SATURNO



21674/4
TERMO DE VIDRIO LUMILAGRO
CRETA 0.65 LTS TAPON SATURNO



21534/7
TERMO DE VIDRIO LUMILAGRO
CRETA 1 LTS TAPON SATURNO



23213/1
TERMO DE VIDRIO LUMILAGRO
JARRA MODENA 1 LTS



21478/2
TERMO DE VIDRIO LUMILAGRO
MILONGA 1 LTS TAPON
ESPIRAL



08948/2
TERMO DE VIDRIO LUMILAGRO
PANDA 1 LTS BOMBA



21856/6
TERMO DE VIDRIO LUMILAGRO
SIGMA 1 LTS TAPON SATURNO



13438/3
TERMO DE VIDRIO LUMILAGRO
SUPERTERMICA 1 LTS TAPON
COMUN



21452/4
TERMO DE VIDRIO LUMILAGRO
TERRA 0.65 LTS TAPON
SATURNO



21535/6
TERMO DE VIDRIO LUMILAGRO
TERRA 1 LTS TAPON SATURNO



24788/7
TERMO DE VIDRIO MOR DIVA
FLIP 1 LITRO (AZUL-NE-
GRO-ROJO-VIOLETA)



24204/0
TERMO DE VIDRIO MOR DIVA
FLIP 1 LITRO AZUL 25100151



24205/9
TERMO DE VIDRIO MOR DIVA
FLIP 1 LITRO ROJO 25100152



24206/8
TERMO DE VIDRIO MOR DIVA
FLIP 1 LITRO VIOLETA
25100153



24790/2
TERMO DE VIDRIO MOR
FARROUPILHA FLIP 1 LITRO
(BEIGE-VERDE-NEGRO)



24210/1
TERMO DE VIDRIO MOR
FARROUPILHA FLIP 1 LITRO
BEIGE 25100601



24212/9
TERMO DE VIDRIO MOR FARROUPILHA FLIP 1 LITRO NEGRO 25100604



24211/0
TERMO DE VIDRIO MOR FARROUPILHA FLIP 1 LITRO VERDE 25100602



24789/6
TERMO DE VIDRIO MOR INDIE FLIP 1 LITRO (AZUL-ROJO)



24208/6
TERMO DE VIDRIO MOR INDIE FLIP 1 LITRO AZUL 25100481



24209/5
TERMO DE VIDRIO MOR INDIE FLIP 1 LITRO ROJO 25100482



24791/1
TERMO DE VIDRIO MOR TETERA AMARE 650 ML (NEGRO-ROSA-AZUL-CELESTE)



24215/6
TERMO DE VIDRIO MOR TETERA AMARE 650 ML AZUL 25100908



24216/5
TERMO DE VIDRIO MOR TETERA AMARE 650 ML CELESTE 25100910



24213/8
TERMO DE VIDRIO MOR TETERA AMARE 650 ML NEGRO 25100903



11682/8
TERMO DE ACERO FOCO JARRA CAFETERA 1 LT (NUEVO MODELO)



11000/0
TERMO DE ACERO FOCO VIANDA ESCOLAR (0.5 L)



21198/9
CANTIMPLORA FOCO TERMICA 0.50 LTS C/AGARRADERA NEW MODEL



18817/7
CANTIMPLORA FOCO TERMICA 1 LTS C/AGARRADERA NEW MODEL



10665/6
EQUIPO DE MATE FLUVION AUTOMATICO M/ECONOMICO 350CC



10007/0
EQUIPO DE MATE FLUVION AUTOMATICO M/ECONOMICO 500CC



MAYOR RESISTENCIA A LA CORROSION IDEAL PARA AMBIENTES SALINOS



FILTRO PARA TE O CAFE

27515/4 **BRAM-METAL**
FILTRO P/ TERMO DE ACERO
BRAM-METAL



TAPA ANTIDERRAME CON BASE DE ACERO INOXIDABLE: DURADERA, HIGIENICA, RESISTENTE A GOLPES Y FACIL DE LIMPIAR.



BASE CON GOMA ANTIDESLIZANTE

27516/3 **BRAM-METAL**
FILTRO P/ TERMO DE ACERO
BRAM-METAL

- Capacidad extra grande de 1.1 litros, ideal para llevar suficiente cantidad de líquidos.
- Recipiente interior fabricado en acero inoxidable 316L, que garantiza una conservación del calor y frío más duradera y eficiente.
- Material saludable, libre de BPA, apto para el contacto con alimentos y bebidas.
- Interior de acero inoxidable 316L, conocido por su resistencia superior a la corrosión (ideal en ambientes salinos) y su durabilidad excepcional. Gracias a este material, tu bebida se mantiene caliente o fría por más tiempo, sin alterar su sabor ni transferir olores. Además, el acero 316L es fácil de limpiar y seguro para la salud, garantizando una experiencia higiénica en cada uso.
- Material exterior en acero inoxidable 304, que aportan durabilidad y estilo.
- Doble pared aislante que mantiene la temperatura de las bebidas por más tiempo, conservando tanto el calor como el frío.
- Tapa antiderrame con base de acero inoxidable que previene derrames y mantiene la higiene, evitando la acumulación de residuos o bacterias en la tapa.
- Dispensación del agua con un solo toque para mayor comodidad.
- Incluye un filtro metálico para té o café, facilitando la preparación y consumo de infusiones.
- Manija para facilitar su transporte.
- Materiales y diseño que aseguran una conservación eficiente de las temperaturas y un uso saludable y seguro.
- Ideal para uso en casa, oficina o actividades al aire libre, combinando funcionalidad y estilo.



PRESS

TAPA ANTIDERRAME CON BASE DE ACERO INOX (DURADERA, HIGIENICA)



CALIENTE

CONSERVA EL CALOR POR 30 HR



FRIO

CONSERVA EL FRIO POR 30 HR



DOBLE PARED AISLANTE

MAYOR RESISTENCIA A LA CORROSION IDEAL PARA AMBIENTES SALINOS

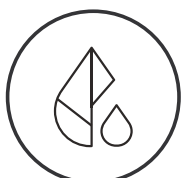

MATERIAL SALUDABLE, LIBRE DE BPA

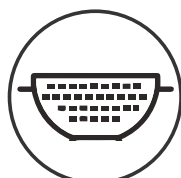

FILTRO PARA TE O CAFE

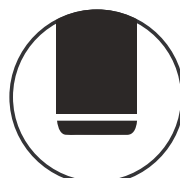

BASE CON GOMA ANTIDESLIZANTE

**3L****27660/3**

TERMO 3 LTS AZUL C/AGARRADERA
POP STAR ANTARES (21010101010)

EL TERMO FOCO 3 L MANTIENE TU BEBIDA CALIENTE O FRÍA POR MUCHO MÁS TIEMPO.

ES DURADERO GRACIAS A SU REVESTIMIENTO EXTERIOR DE PLÁSTICO RESISTENTE. SU TEXTURA EVITA RAYONES.

SU ASA ES CÓMODA Y ERGONÓMICA, LO QUE LO HACE MUY PRÁCTICO PARA SERVIR.

LA TAPA SE AJUSTA PERFECTAMENTE.

EL TAPÓN DE ROSCA TIENE UN EXCELENTE ACABADO Y SELLADO, LO QUE AYUDA A CONSERVAR LA BEBIDA.

DISFRUTA DE TUS MOMENTOS AL AIRE LIBRE CON COMODIDAD Y SEGURIDAD.

**5L****27661/2**

TERMO 5 LTS AZUL C/AGARRADERA
POP STAR ANTARES (21010102009)

EL TERMO FOCO 5 L MANTIENE TU BEBIDA CALIENTE O FRÍA POR MUCHO MÁS TIEMPO.

ES DURADERO GRACIAS A SU REVESTIMIENTO EXTERIOR DE PLÁSTICO RESISTENTE. SU TEXTURA EVITA RAYONES.

SU ASA ES CÓMODA Y ERGONÓMICA, LO QUE LO HACE MUY PRÁCTICO PARA SERVIR.

LA TAPA SE AJUSTA PERFECTAMENTE.

EL TAPÓN DE ROSCA TIENE UN EXCELENTE ACABADO Y SELLADO, LO QUE AYUDA A CONSERVAR LA BEBIDA.

DISFRUTA DE TUS MOMENTOS AL AIRE LIBRE CON COMODIDAD Y SEGURIDAD.



24219/2 MOR
TAPON P/ TERMO DE VIDRIO
MOR R/MACHO 20 MM
UNIDADES X CAJA: 6



16102/0 FOCO
TAPON P/ TERMO DE ACERO
FOCO REGULABLE CHICO ADAP
T/MODELOS
UNIDADES X CAJA: 12



16103/0 FOCO
TAPON P/ TERMO DE ACERO
FOCO REGULABLE GRANDE ADAP
T/MODELOS
UNIDADES X CAJA: 12



27649/0 BRAM-METAL
TAPON P/ TERMO DE ACERO
BRAM-METAL



27650/6 BRAM-METAL
FILTRO P/ TERMO DE ACERO
BRAM-METAL

NOVEDAD

CONSERVADORA 34L

FOCO



4 APOYAVASOS
EN LA TAPA



MAYOR TIEMPO
DE CONSERVACION

COMPOSICION:
AISLAMIENTO TERMICO POLIPROPILENO
EN POLIESTIRENO EXPANDIDO
TAPA HERMETICA CON ALTA EFICIENCIA.



26419/4
CONSERVADORA
FOCO 34LTS NUEVO
MODELO



CAPACIDAD





23187/7
 CONSERVADORA PERSONAL
 FOCO 4 LTS NEW MODEL

Ligera y portátil: perfecta para llevar en la mano o colgar con la correa opcional.
 Conservación temporal de frío: mantiene bebidas y alimentos a una temperatura agradable por más tiempo gracias al aislamiento
 Versátil: ideal para picnic, oficina, transporte de refrigerios para niños, viajes cortos
 Fácil de limpiar: interior resistente y fácil de lavar



23656/2
 CONSERVADORA MOR 26 LTS
 CAJA INDIVIDUAL

Aislamiento eficiente para conservar temperatura
 Puerta con cierre seguro
 Diseño compacto para uso individual
 Fácil limpieza y mantenimiento
 Resistente a golpes/uso diario



25 LTS
 solo se vende en combo

CONSERVADORA
 promo combo



22025/1
 TELGOPOR COMBO 25LTS+3.5LTS+ LINTERNA+HIELO UNIDADES X CAJA: 2



13156/5
 CONSERVADORA PERSONAL
 ISOLUNCH (TELGOPOR)



33 LTS
 solo se vende en combo

CONSERVADORA
 promo combo

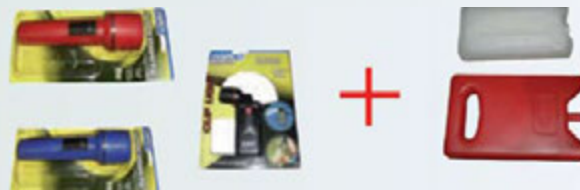

22026/0
 TELGOPOR COMBO 33LTS+3.5LTS+9LTS+LINT+HIELO
 UNIDADES X CAJA: 2

7L



27651/5
CONSERVADORA 7L ANTARES
POP STAR (03010605004)

 CAPACIDAD PARA
10 LATAS DE 350 ML.

CAPACIDAD: ALMACENA HASTA 7 LITROS DE BEBIDAS Y COMIDA, IDEAL PARA FIESTAS, CAMPING Y VIAJES.

ORGANIZACIÓN EFICIENTE: TIENE CAPACIDAD PARA HASTA 10 LATAS DE 350 ML, LO QUE GARANTIZA QUE PUEDES LLEVAR UNA GENEROSA CANTIDAD DE REFRESCOS Y MANTENERLOS ORGANIZADOS.

AISLAMIENTO TÉRMICO SUPERIOR: MANTIENE LA TEMPERATURA DURANTE MÁS TIEMPO, YA SEA PARA MANTENER TUS BEBIDAS FRÍAS O LA COMIDA FRESCA.

DISEÑO ROBUSTO: FABRICADA CON MATERIALES DE ALTA CALIDAD PARA GARANTIZAR DURABILIDAD Y RESISTENCIA, INCLUSO EN LOS ENTORNOS MÁS EXIGENTES.

FÁCIL PORTABILIDAD: SUS ASAS ERGONÓMICAS Y SU DISEÑO COMPACTO LA HACEN FÁCIL DE TRANSPORTAR, PERFECTA PARA CUALQUIER TIPO DE SALIDA.

YA SEA PARA UN DÍA DE PLAYA, UNA BARBACOA EN EL JARDÍN O UN VIAJE LARGO, NUESTRA HIELERA POPSTAR DE 7 LITROS ES LA COMPAÑERA IDEAL PARA MANTENER TUS BEBIDAS Y COMIDA A LA TEMPERATURA IDEAL.

25L



27652/4
CONSERVADORA 25L ANTARES
POP STAR (03010603004)

 CAPACIDAD PARA
34 LATAS DE 350 ML.

ESPACIO ADECUADO: CON UNA CAPACIDAD DE 25 LITROS, PUEDE ALBERGAR HASTA 34 LATAS DE 350 ML, LO QUE OFRECE AMPLIO ESPACIO PARA SUS BEBIDAS Y COMIDAS FAVORITAS.

AISLAMIENTO EFICIENTE: GRACIAS A SU AISLAMIENTO DE ALTA CALIDAD, ESTA CONSERVADORA MANTIENE LA TEMPERATURA INTERNA DURANTE MUCHO MÁS TIEMPO, GARANTIZANDO QUE SUS BEBIDAS SE MANTENGAN FRÍAS Y SUS ALIMENTOS FRESCOS.

CONSTRUCCIÓN DURADERA: FABRICADA CON MATERIALES RESISTENTES, OFRECE DURABILIDAD Y PROTECCIÓN CONTRA IMPACTOS, IDEAL PARA CUALQUIER ENTORNO.

PORTABILIDAD CÓMODA: EQUIPADA CON ASAS ERGONÓMICAS Y UN DISEÑO PRÁCTICO, ES FÁCIL DE TRANSPORTAR Y MANEJAR, LO QUE LA HACE PERFECTA PARA CUALQUIER OCASIÓN.

VERSATILIDAD: IDEAL PARA FIESTAS, PICNICS, CAMPAMENTOS Y EXCURSIONES: ES LA OPCIÓN IDEAL PARA QUIENES VALORAN LA COMODIDAD Y LA EFICIENCIA.

34L



27653/3
CONSERVADORA 34L CON RUEDAS
ANTARES (03010601005)

 CAPACIDAD PARA
46 LATAS DE 350 ML.

CON UN ASA GRANDE Y CÓMODA Y RUEDAS RESISTENTES, ESTA HIELERA ES FÁCIL DE LLEVAR EN TUS SALIDAS.

YA SEA EN LA PLAYA, EN EL CAMPO, EN LA ACERA, CON AMIGOS O EN UN PICNIC CON LOS NIÑOS, ESTE MODELO ES TODO PRACTICIDAD.

ASA GRANDE PARA FÁCIL TRANSPORTE
DOS OPCIONES DE CORREA
RUEDAS ROBUSTAS

La conservadora portátil de 34 litros con ruedas incluye:

- * Tapa con portavasos;
- * Asa con seguro;
- * Dos opciones de asa;
- * Patas elevadas que evitan el contacto directo con superficies que puedan emitir calor;
- * Capacidad para 46 latas de 350 ml.

MEDIDAS: Altura : 46 cm
Ancho: 51 cm
Profundidad: 31 cm

54L



LA CONSERVADORA DE 54 LITROS ES PERFECTA PARA SATISFACER LAS NECESIDADES FAMILIARES O ANIMAR CUALQUIER EVENTO CON AMIGOS.

EQUIPADA CON RUEDAS RESISTENTES, OFRECE DOS OPCIONES DE ASAS PARA FACILITAR SU TRANSPORTE.

SU INTERIOR CUENTA CON COMPARTIMENTOS Y UNA BANDEJA PARA GUARDAR CERVEZAS FRÍAS Y APERITIVOS DURANTE TODO EL DÍA.

LA TAPA TAMBIÉN FUNCIONA COMO UNA PRÁCTICA MESA, CON SEIS SOPORTES Y UNA BANDEJA CENTRAL, Y TIENE BISAGRAS PARA FACILITAR SU MANEJO.

CON CAPACIDAD PARA 74 LATAS DE 350 ML, 57 LATAS DE 473 ML, 17 BOTELLAS DE 1 L O 6 BOTELLAS DE 2 L, ESTA HIELERA ES VERSÁTIL Y SE ADAPTA A TODO TIPO DE PREFERENCIAS..

ALTURA : 43 CM
 MEDIDAS: ANCHO: 67 CM
 PROFUNDIDAD: 43 CM

27654/I

CONSERVADORA 54L
 CON RUEDAS FOCO



CAPACIDAD PARA
 74 LATAS DE 350 ML.



CAPACIDAD PARA
 57 LATAS DE 473 ML.



CAPACIDAD PARA
 17 BOTELLAS DE 1 L

54L

ALTURA : 50.5 CM
 MEDIDAS: ANCHO: 67 CM
 PROFUNDIDAD: 43 CM



CONSERVADORA DE 54 LITROS CON RUEDAS MÁS GRANDES

LA CONSERVADORA DE 54 LITROS ES PERFECTA PARA SATISFACER LAS NECESIDADES FAMILIARES O PARA ANIMAR CUALQUIER EVENTO.

* EQUIPADA CON RUEDAS DE 200 MM Y EJE DE HIERRO, OFRECE MAYOR DURABILIDAD DURANTE EL TRANSPORTE.

* DOS OPCIONES DE ASAS PARA FACILITAR SU TRANSPORTE.

* SU INTERIOR CUENTA CON COMPARTIMENTOS Y DOS BANDEJAS PARA GUARDAR CERVEZAS FRÍAS Y APERITIVOS DURANTE TODO EL DÍA.

* LA TAPA TAMBIÉN FUNCIONA COMO UNA PRÁCTICA MESA, CON SEIS SOPORTES Y UNA BANDEJA CENTRAL, Y TIENE BISAGRAS PARA FACILITAR SU MANEJO.

CON CAPACIDAD PARA 74 LATAS DE 350 ML, 57 LATAS DE 473 ML, 17 BOTELLAS DE 1 L O 6 BOTELLAS DE 2 L, ESTA NEVERA ES VERSÁTIL Y SE ADAPTA A UNA GRAN VARIEDAD DE PÚBLICOS..



CAPACIDAD PARA
 74 LATAS DE 350 ML.



CAPACIDAD PARA
 57 LATAS DE 473 ML.



CAPACIDAD PARA
 17 BOTELLAS DE 1 L

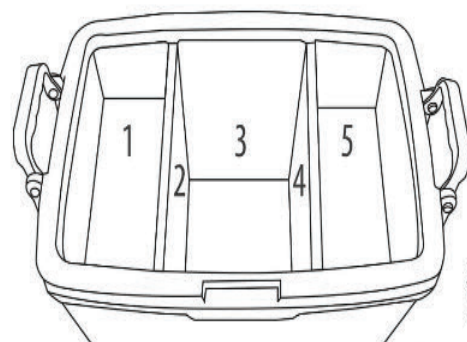

DIVISIONES INTERNAS

27655/I

CONSERVADORA 54L
 CON RUEDAS
 CROSS FOCO



27656/0
SILLA BLANCA PLEGABLE
DIAMANTINA FOCO

LA SILLA DE LÁMINAS ES VERSÁTIL Y PRÁCTICA. PLEGABLE, LIGERA Y FÁCIL DE TRANSPORTAR.
EL PRODUCTO TIENE UN ACABADO TEXTURIZADO QUE REALZA SU BELLEZA.
ALTIMA 79,0 CM (ABIERTO HASTA EL RESPALDO) 90,0 CM (CERRADO HASTA EL RESPALDO)
ANCHO 40 CM
PROFUNDIDAD 35 CM (ABIERTO) / 13,5 CM (CERRADO)
PESO SOPORTADO 90 KG
NOTA: PRODUCTO PLEGABLE



27657/9
MESA PLEGABLE BLANCA
75X71 CM DIAMANTINA
FOCO



LA MESA DE LISTONES DIAMANTINA PRESENTA UN DISEÑO ELEGANTE Y CONTEMPORÁNEO, LO QUE LA HACE MUY PRÁCTICA PARA GUARDAR Y TRANSPORTAR.

SU ACABADO TEXTURIZADO REALZA LA BELLEZA DEL PRODUCTO.

MEDIDAS:
ALTIMA 70 CM (ABIERTO) / 84 CM (CERRADO)
ANCHO 74 CM (ABIERTO) / 12 CM (CERRADO)
PROFUNDIDAD 70 CM (ABIERTO)
NOTA: PRODUCTO PLEGABLE



27659/7
CARRITO PLAYERO 63 L ROJO FOCO (17020201003)

CARRITO PLAYERO 63LT ROJO

CON RUEDAS ROBUSTAS DE 200 MM Y EJE DE HIERRO.
CON DIVISIONES INTERNAS Y BANDEJA PARA UNA MEJOR ORGANIZACIÓN.
CON LUGAR PARA FIJAR LA SOMBRILLA. COMPATIBLE CON VARILLA DE Ø23

"CAPACIDAD 63 LITROS
DIMENSIONES EXTERNAS ALTO: 81 CM
ANCHO: 47,9 CM
PROFUNDIDAD: 62,6 CM"
DIMENSIONES INTERNAS :
ALTO: 55,6 CM
ANCHO: 52,8 CM

EL CESTO CONTENEDOR DE BASURA DE 120L CUENTA CON UNA TAPA ABATIBLE CON UN SELLO EFICAZ QUE PREVIENE OLORES, ROEDORES Y OTROS AGENTES PATÓGENOS

SU ASA ERGONÓMICA Y SU ALTURA PERMITEN UN MANEJO CÓMODO. CUENTA CON RUEDAS DE 200 MM DE DIÁMETRO, LO QUE FACILITA SU DESPLAZAMIENTO, Y UN SISTEMA DE PEDALES QUE PERMITE LEVANTAR LA TAPA FÁCILMENTE SIN TOCARLA, GRACIAS A SU MECANISMO ROBUSTO Y EFICIENTE

MEDIDAS:
Capacidad: 120 litros
Altura: 91.4 cm
Ancho: 50.7 cm
Profundidad: 59.5 cm .

27658/8
CESTO TACHO BASURERO 120 L
C/ RUEDAS Y PEDAL BLANCO FOCO





23002/7
 PARRILLA A CARBON
 MOR MONTANA
 MEDIDAS:
 54 X 35 X 64 CM
 3005
 UNIDADES X CAJA: 3



23003/6
 PARRILLA A CARBON
 MOR AMAZONAS
 MEDIDAS:
 82 X 44 X 85 CM
 3009
 UNIDADES X CAJA: 3



FOCO

PARRILLAS / ACCESORIOS



15618/1
 ENCENDEDOR DE
 CARBON C/CABLE
 UNIDADES X CAJA: 1



10075/7
 PARRILLA DE
 MESA ENLOZADA
 UNIDADES X CAJA: 1



06370/1
 N3 60X40 ENLOZ C/PATAS
 PLEGABLE
 UNIDADES X CAJA: 1



10099/9
 CROMADA PLEGABLE
 PORTATIL 55 X 40
 UNIDADES X CAJA: 1



A CARBÓN



Medidas de la parrilla:

128 x 62.5 x 98 cm

Medidas área de cocción:

diámetro 54.3 cm

Altura de la parrilla

para cocción: 77.8 cm

- Pirómetro integrado.
- Ventilación de acero resistente a la corrosión.
- Asa en la tapa con protector de calor.
- Ruedas resistentes para fácil traslado.
- Pintura esmaltada de alta resistencia.
- Parrilla de cocción doble, con estante superior, mayor superficie.
- Parrilla de acero niquelado con bisagra reforzadas.
- Con doble mesada, posee ganchos para colgar utensilios de cocina.

23586/4

PARRILLA A CARBÓN
BRAM-METAL PARAISO

UNIDADES X CAJA: 1

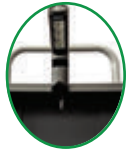

Linterna con iman articulada 4 led



INCLUYE
1 GARRAFA 3 KILOS
+ MANGUERA
CON REGULADOR
+ LINTERNA

23611/9

PARRILLA A GAS BRAM-METAL
2 QUEMADORES MOD MASTER
GRILL C/LINTERNA LED **UNIDADES X CAJA: 1**

MEDIDAS TOTALES: 110 X 54 X 55 CM.
MEDIDAS DEL AREA DE COCCION:
34.5 X 44.5 CM (INF) 35,5 X 22 X CM (SUP)



DEFLECTORES para no engrasar los mecheros



Depósito para residuos de grasa



Ruedas reforzadas para facilitar el traslado



20 HS APROX A FUEGO MEDIO
CON SUS 2 QUEMADORES EN USO
CONSUMO DE LA GARRAFA DE 3 KILOS



DOBLE PARRILLA



ENCENDIDO ELÉCTRICO PERILLAS DE ELEFANTE DISEÑO



PIRÓMETRO



21181/9 PARRILLA A GAS BRAM-METAL

4 QUEMADORES C/ENCENDIDO
MEDIDAS: 76 X 46 CM

UNIDADES X CAJA: 1

4 quemadores de acero inoxidable
Encendido electrónico a pila.

Posee desengrasador enlozado. (evita que se derrame la grasa en el quemador)

Parrilla con manijas enlozadas. (permiten retirarla para una mejor limpieza)

Utiliza garrafa de 10 kilos.

Posee tapa y mesada laterales.

Con 2 ruedas grandes para fácil traslado.

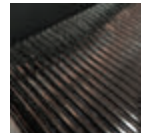

10 HS APROX A FUEGO MEDIO
CON SUS 4 QUEMADORES EN USO
CONSUMO DE LA GARRAFA DE 3 KILOS



21646/1 PARRILLA A GAS BRAM-METAL

ACERO 4 QUEMADORES C/ENC C/TAPA

MEDIDAS: 65 X 44 CM **UNIDADES X CAJA: 1**



21645/2 PARRILLA A GAS BRAM-METAL

NEGRA 4 QUEMADORES C/ENC C/TAPA - MEDIDAS: 65 X 44 CM

UNIDADES X CAJA: 1

MINIMO CONSUMO DE GAS

- Construcción sólida y duradera, exquisito sabor en sus comidas.
- Con tapa y 4 ruedas con fijación (evita que se desplace).
- 2 Mesadas laterales.
- Quemadores de acero inoxidable.
- Encendido automático.
- Pirometro (indicador de temperatura)
- Bandeja exterior para apoyar utensilios.
- Posee desgrasador enlozado. (evita que se derrame la grasa en el quemador)
- Parrilla con manijas enlozadas. (permiten retirarla para una mejor limpieza)

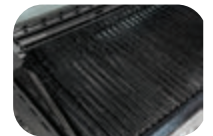

10 HS APROX A FUEGO MEDIO
CON SUS 4 QUEMADORES EN USO
CONSUMO DE LA GARRAFA DE 3 KILOS

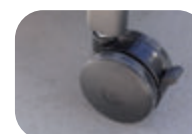

22676/9 PARRILLA A GAS BRAM-METAL CON VIDRIO VISOR 4 QUEMADORES C/ENC MOD:INCANTO
UNIDADES X CAJA: 1



- MINIMO CONSUMO DE GAS
- Construcción sólida y duradera.
- Tapa visor de vidrio templado.
- 4 ruedas con fijación.
- 2 Mesadas laterales.
- 4 Quemadores de acero inoxidable.
- Encendido automático.
- Pirometro (indicador de temperatura).
- Gabinete con dos puertas.
- Posee desgrasador enlozado.
- Medidas totales: 140.6 x 59 x 113 cm.
Medidas del area de cocción: 71.5 x 45.2 cm.

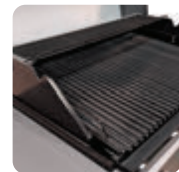

ACCESORIOS PARA PARRILLA A GAS 3 QUEMADORES / MODELO INCANTO



20412/9
PARRILLA A GAS BRAM - METAL
COBERTOR IMPERMEABLE
UNIDADES X CAJA: 1



21651/3
PARRILLA A GAS BRAM - METAL
PAELLERA 40 CM C/ACCESORIOS
UNIDADES X CAJA: 1



21652/2
PARRILLA A GAS BRAM - METAL
ESPIEDO A PILAS C/ACCESORIOS
UNIDADES X CAJA: 1



20642/8
PISO DE PIEDRA
C/PALA MADERA
P/MODELO
3 QUEMADORES

UNIDADES X CAJA: 1

20643/7
PISO DE PIEDRA
C/PALA MADERA
P/MODELO
4 QUEMADORES

UNIDADES X CAJA: 1



21649/8 PARRILLA A GAS BRAM-METAL DUAL **UNIDADES X CAJA: 1**

PARRILLA DUAL (GAS Y CARBÓN)

- Construcción sólida y duradera, exquisito sabor .
- Con tapa y 4 ruedas con fijación (2 grand 2 pequeño).
- 2 Mesadas laterales./Pirometro.
- Posee desgrasador enlozado y manijas.



A GAS
MEDIDAS: 57 X 46 CM
3 Quemadores
Con bandeja
para utensilios

A CARBON
MEDIDAS: 46 X 45 CM

Puerta volcable c/bandeja recolectora
de cenizas. Sistema regulable de altura
p/distribuir niveles de cocción.

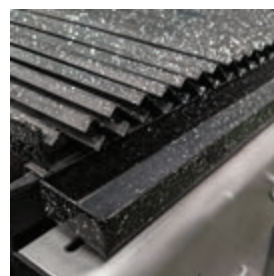
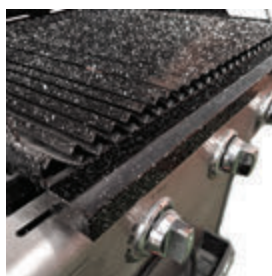



10 unid
x caja

11739/3
CALENTADOR BRAM-METAL
3/8 CUADRADO
TURBO-SUPER



9 unid
x caja

13984/8
CALENTADOR BRAM-METAL
3/8 CUADRADO
TURBO-SUPER CAMIONERO



25 unid
x caja

10162/6
CALENTADOR FOCO 3/8
ARAÑA C/MANIJA



10 unid
x caja

13398/9
CALENTADOR FOCO
3/8 REDONDO
PINTADO N/MOD



6 unid
x caja

19120/5
CALENTADOR FOCO
3/8 REDONDO CROMADO
GRANDE DE LUJO



5 unid
x caja

09287/8
CALENTADOR
FOCO 3/8
VIAJERO-RUTERO



4 unid
x caja

08750/5
PANTALLA A
CARTUCHO FOCO
CALENTADOR
PORTATIL
C/ENCENDIDO C/FUNDA

NUEVA GARRAFA



10 unid
x caja

00076/1
GARRAFA FOCO 3 K
APROBADA C/MANIJA

- CON MANIJA
- APROBADA
- LLAVE DE BRONCE
- CAPACIDAD 3 KILOS
- EN CAJA INDIVIDUAL REFORZADA



50 unid
x caja

16533/4
CALENTADOR A CARTUCHO
FOCO ADAPTADOR
PLEGABLE TRIPODI
CARTUCHO 250G



50 unid
x caja

16534/3
CALENTADOR A CARTUCHO
FOCO MINI PLEGABLE
C/ENCEN 115 GRS



50 unid
x caja

16536/1
CALENTADOR A CARTUCHO
FOCO MINI PLEGABLE
C/ENCEN 142 GRS



24 unid
x caja

08535/5
CALENTADOR A
CARTUCHO FOCO
P/190 GRS PLUTON



8 unid
x caja

16532/5
CALENTADOR A CARTUCHO
FOCO ADAPTADOR
P/CARTUCHO 250 GRS



150 unid
x caja

04733/7
CALENTADOR DE
INMERSION



150 unid
x caja

17012/3
CALENTADOR DE
INMERSION 12V

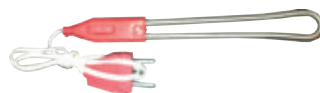

100 unid
x caja

18956/5
CALENTADOR INMERSION
BLINDADO AC.INOX
LARGO CALIDAD SUPERIOR



100 unid
x caja

18957/4
CALENTADOR INMERSION
BLINDADO AC.INOX RULO
CALIDAD SUPERIOR



17768/5
ANAFE FOCO 1 HLLA
ECOLOGICO C/LLAMA
REGULABLE



17769/4
ANAFE FOCO 2 HLLAS
ECOLOGICO C/LLAMA
REGULABLE



36 unid x caja **02509/5**

FOCO DESCARTABLE
190 GRS



24 unid x caja **16780/0**

FOCO DESCARTABLE
230 GRS C7ROSCA



28 unid x caja **11129/2**

CARTUCHO
DESCARTABLE
NEOGAS 227 GRS



28 unid x caja **07534/8**

FOCO DESCARTABLE
250 GRS (MAYOR
CONTENIDO)



6 unid x caja **23068/3**

ANAFE A CARTUCHO DESCARTABLE
NEOGAS I HLLA C/ENCENDIDO



6 unid x caja **21537/4**

ANAFE A CARTUCHO DESCARTABLE FOCO
I HLLA C/ENCENDIDO C/SISTEMA SEGURIDAD + EST



- Aro Protector de Viento alrededor de la llama
- Esmalte de Porcelana
- Pieza de encendido automático
- Con sistema de seguridad
- Soporta hasta 4 kg de peso
- Incluye Estuche Maletín Para su Traslado
- Funciona con cartucho de gas Butano Descartable
- Consumo Calorico Nominal : 2,2 KW
- Consumo : 160 g/h

6 unid x caja **07533/6**

ANAFE A CARTUCHO
DESCARTABLE
FOCO I HLLA
C/ENCENDIDO+
ESTUCHE (NUEVA LIN,



6 unid x caja **22668/0**

ANAFE PORTATIL DUAL
BRAM-METAL I HORNALLA



PARRILLA CON
PROTECCIÓN
DEL VIENTO.



CUBIERTA Y PARRILLA
ENLOZADOS.
FACILITA LIMPIEZA.



CONECTOR
SISTEMA DUAL

FAROLAS A CARTUCHO



24 unid x caja **08504/2**

FAROL A CARTUCHO
FOCO 100 BUJIAS
MODELO G-100



24 unid x caja **08534/9**

FAROL A
CARTUCHO
FOCO P/190 GRS



50 unid x caja **16538/9**

FAROL A CARTUCHO
FOCO MINI
C/ENCENDIDO
135 GRS

FAROLAS A GAS



24 unid x caja **17715/3**

FAROL FOCO 500
BUJIAS C/JAULA
MOD:SDC 500 CP



24 unid x caja **19127/8**

FAROL FOCO 500
BUJIAS CON
ENCENDIDO
ELECTRONICO

LUCES DE EMERGENCIA

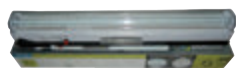

6 unid x caja **21960/8**

LUZ DE EMERGENCIA
GAMASONIC 90/60
LEDS REGULABLE
AUTONOMIA 10/15
HRS APROX



12 unid x caja **21961/7**

LUZ DE EMERGENCIA
GAMASONIC 38/26/12
LEDS REGULABLE
AUTONOMIA 4/6/12
HRS APROX



12 unid x caja **21962/6**

LUZ DE EMERGENCIA
GAMASONIC 38 LEDES
PERMANENTE
AUTONOMIA 4
HRS APROX

LINTERNAS



25 unid x caja **16315/1**

LINTERNA FOCO F
LOTANTE C/BASE
4D KRIPTON (P-418)



6 unid x caja **19861/5**

REFLECTOR RECARGABLE
FOCO 17 LED SUMERGIBLE



6 unid x caja **19862/4**

REFLECTOR RECARGABLE
FOCO 9 LED



1 unid x caja **19871/2**

LINTERNA FOCO
ECONOMIC
KRIPTON 3D

La línea de
**QUEMADORES
INDUSTRIALES DE
USOS MULTIPLES**

Diseñado exclusiva-
mente para cocinar con
paellera , disco de
arado y wok.
Sistema de quemador
central para una
cocción pareja.
Doble línea de orificio
en el quemador.
Robinete aguja para
una perfecta regulación.



23197/4
QUEMADOR FOCO
APTO PARA PAELLERO
DISCO DE ARADO
Y WOK FOCO
MEDIDA: 23 CM
CHICO 1 TOBERA
7400 K/CAL



PAELLERA



New!



23379/6
QUEMADOR FOCO
APTO PARA PAELLERO
DISCO DE ARADO
Y WOK FOCO
MEDIDA: 40 CM
MEDIANO 2 TOBERAS
9900 K/CAL



WOK



DISCO DE ARADO



New!



23380/2
QUEMADOR FOCO APTO PARA PAELLERO
DISCO DE ARADO Y WOK FOCO
MEDIDA: 74 CM.
GRANDE 2 TOBERAS 12100 K/CAL



24483/5
SOPORTE PLEGABLE
QUEMADOR AL DISCO
Y PAELLERO CON
PORTA GARRAFA



QUEMADORES GASTRONOMICOS MULTIPLES USOS



23558/1
QUEMADOR AL DISCO
FOCO CHICO 26 CM.



New!



23559/0
QUEMADOR AL DISCO
FOCO MEDIANO 36 CM



New!

23560/6
QUEMADOR AL DISCO
FOCO GRANDE 47 CM



New!



- Acabado de alta resistencia
a la temperatura, de
tecnología europea.
- Orificios equidistantes en el
quemador para una perfecta
cocción de los alimentos.



- Patas reforzadas y
regulables en altura,
con regatones de ABS.



- Robinete aguja y
toma de aire, para
una perfecta
combustión.
- Incluye salida de
media hembra para
acoplar el regulador.



conexión



2 unid x caja **11616/1**

ANAFE INDUSTRIAL BUTTERFLY 5000 CAL/H 1 HLLA CAÑO T

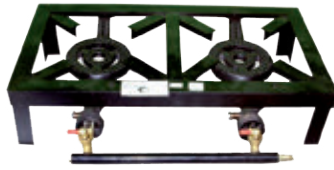

2 unid x caja **11617/1**

ANAFE INDUSTRIAL BUTTERFLY 10000 CAL/H 2 HLLAS CAÑO T



2 unid x caja **11619/1**

ANAFE INDUSTRIAL BUTTERFLY 14000 CAL/H CAÑO

New!



1 unid x caja **19154/2**

ANAFE INDUSTRIAL FOCO 1 HLLA 18000 CAL/H CAÑO AZUL



1 unid x caja **19155/1**

ANAFE INDUSTRIAL FOCO 2 HLLAS 36000 CAL/H CAÑO AZUL



New!

1 unid x caja **11200/9**

QUEMADOR P/ COCINA INDUSTRIAL BUTTERFLY DE FUNDICION 10000 CAL/H (BG-12)



1 unid x caja **11622/2**

ANAFE INDUSTRIAL FOCO 2 HLLAS 20000 CAL/H CAÑO ROJO



2 unid x caja **11621/2**

ANAFE INDUSTRIAL FOCO 1 HLLA 10000 CAL/H CAÑO ROJO



1 unid x caja **19152/4**

ANAFE INDUSTRIAL FOCO 1 HLLA ALTO 80CM 10000 CAL/H CAÑO ROJO

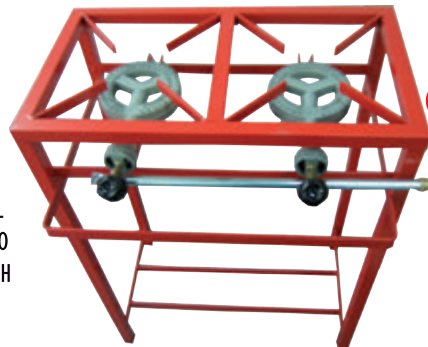

1 unid x caja **19153/3**

ANAFE INDUSTRIAL FOCO 2 HLLAS ALTO 80 CM 20000 CAL/H CAÑO ROJO



1 unid x caja **09187/4**

ANAFE INDUSTRIAL RENCA 18000 CAL/H 3 PATAS



2 unid x caja **22900/3**

ANAFE INDUSTRIAL BUTTERFLY 1 HLLA 18000 CAL/H MOD:HERCULES

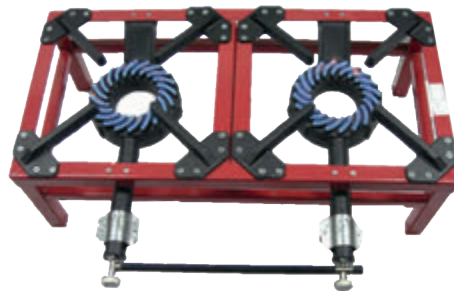

1 unid x caja **22901/2**

ANAFE INDUSTRIAL BUTTERFLY 2 HLLAS 36000 CAL/H MOD:HERCULES



2 unid x caja **22902/1**

ANAFE INDUSTRIAL BUTTERFLY 14000 CAL/H MOD:HERCULES



2 unid x caja **22903/0**

ANAFE INDUSTRIAL BUTTERFLY 20000 CAL/H MOD:HERCULES



5 unid x caja **07247/8**

ANAFE INDUSTRIAL BUTTERFLY C-20 10000 CAL/H.



4 unid x caja **07248/9**

ANAFE INDUSTRIAL BUTTERFLY C-30 14000 CAL/H.



2 unid x caja **07425/3**

ANAFE INDUSTRIAL BUTTERFLY C-40 20000 CAL/H.



2 unid x caja **07490/1**

ANAFE INDUSTRIAL BUTTERFLY C-50 40000 CAL/H



1 unidad x caja **22516/8**

ANAFE FOCO 2 HLLAS
MOD POTENZA G/E
APROBADO C/VALVULA
/MECHERO DE ALUM

1 unidad x caja **22517/7**

ANAFE FOCO 2 HLLAS
MOD POTENZA G/N
APROBADO C/VALVULA
/MECHERO DE ALUM



12 unidades x caja **08057/0**

ANAFE 1 HLLA
CON PLACA
INFRARROJA



1 unidad x caja **15523/2**

ANAFE FOCO
2 HLLAS MOD
GALAXY G/E

1 unidad x caja **15524/2**

ANAFE FOCO
2 HLLAS MOD
GALAXY G/N

NOVEDADES A GA/GE



ANAFES Y COCINAS A GAS



1 unidad x caja **25787/5** **New!**

ANAFE FOCO 2 HLLAS Gas Envasado
C/MECHEROS ALUMINIO + TAPA COBERTORA

1 unidad x caja **25932/3** **New!**

ANAFE FOCO 2 HLLAS Gas Natural
C/MECHEROS ALUMINIO + TAPA COBERTORA



Mechero con base de aluminio
y tapa de fundición enlozada.
Alto poder calorico.

Rejilla enlozada reforzada
removible para facilitar la limpieza.

Venturi regulador
de aire para una
mejor combustión.

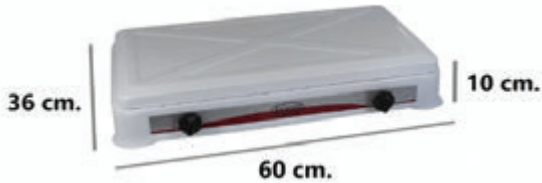
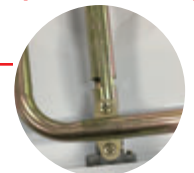

- 2 hornallas y tapa.
- Mechero con base de aluminio y tapa de fundición enlozada. Alto poder calorico.
- Rejilla enlozada reforzada removible para facilitar la limpieza.
- Posee venturi regulador de aire para una mejor combustión.



24031/6

ANAFE INDUSTRIAL FOCO 1 HLLA
ACERO INOXIDABLE C/ENCENDIDO



24032/5

ANAFE INDUSTRIAL FOCO 2 HLLAS
ACERO INOXIDABLE C/ENCENDIDO

- Quemadores de fundición con alto poder calórico.
- Rejilla de fundición reforzada.
- Plato derrame extraíble para una mejor limpieza.
- Encendido electrónico automático.
- Posee venturi regulador de aire para una mejor combustión.
- Estructura de acero inoxidable.
- Para uso industrial.



25785/7

ANAFE FOCO 1 HLLA
C/MECHERO ALUMINIO G/E



Venturi regulador de aire para una mejor combustión.

Mechero con base de aluminio y tapa de fundición enlozada. Alto poder calórico.

Rejilla enlozada reforzada removible para facilitar la limpieza.



- 1 hornalla.
- Mechero con base de aluminio
- Alto poder calórico.
- Rejilla enlozada reforzada removible para facilitar la limpieza.
- Posee venturi regulador de aire para una mejor combustión.



25722 / 8

**BIFERA PLANCHETA
C/ASAS 245X245X25MM
(ESPESOR 2,25MM)**



25711 / 2

**BIFERA PLANCHETA
C/ASAS 415X245X25MM
(ESPESOR 2,25MM)**



25721 / 9

**BIFERA PLANCHETA
C/ASAS 435X245X25MM
(ESPESOR 2,25MM)**

Material: Acero de alta resistencia, ideal para procesos de bifurcado y soldadura

Diseño: Plancheta con asas integradas para facilitar su manejo y colocación

Aplicaciones: Uso en construcción, carpintería metálica, estructuras de soporte y ensamblaje

Acabado: Superficie lisa con tratamiento anticorrosivo para mayor durabilidad

Resistencia: Diseñada para soportar cargas moderadas a altas, garantizando seguridad en aplicaciones estructurales

ANAFES ELECTRICOS



- Luz indicadora.
- Termostato.
- Varios niveles de temperatura.
- Bajo consumo.
- Fácil de limpiar.
- Calentamiento rápido.

19813 / 8

ANAFE FOCO 1 HLLA 1500 W C/TERMOSTATO

**+ POTENCIA
- TIEMPO DE COCCION**





22672/3

**ANAFE BRAM-METAL 1 HLLA
1500 WATTS VITROCERAMICO**

- Marca: Bram-Metal
- Termostato.
- Luz piloto indicadora.
- Seguro.
- Económico.
- Ecológico.
- Medidas: 27 cm x 24 cm.
- 188 mm de diámetro.
- Potencia maxima 1500w.

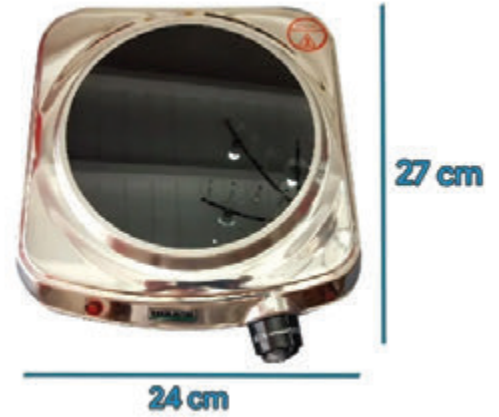

22874/9

**ANAFE BRAM-METAL 1 HLLA
1500 WATTS**

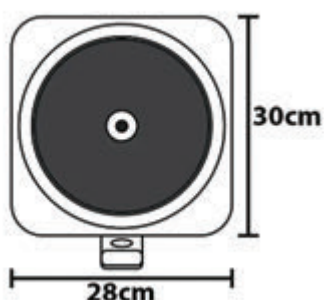

- Marca: Bram Metal.
- Modelo: HP -1500A.
- Anafe Eléctrico de Una Hornalla.
- Potencia 1500 watts.
- Plato de 185 mm de diámetro para espacios reducidos.
- Ajuste de temperatura variable.
- Sistema inteligente de corte eléctrico para seguridad.
- Amplia superficie de cocción.
- Plato para derrame alrededor de la plata de cocción (para limitar desbordamientos).
- Diseño fácil de limpiar.
- Indicador LED de encendido.
- Diseño Europeo.

Nuevo

ANAFE ELECTRICO

Ajuste de temperatura variable Sistema termo-inteligente de corte para una mayor seguridad

1000 W



25970/3

**ANAFE FOCO 1 HLLA 1000W
C/TERMOSTATO NEW**

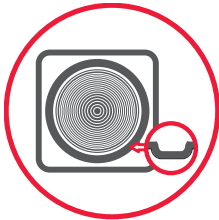

Plato derrame alrededor de
la placa de cocción para
limitar desbordamientos

- * Anafe eléctrico de 1 hornalla de 154 mm para espacios reducidos.
- * Ajuste de temperatura variable.
- * Sistema inteligente de corte para seguridad.
- * Amplia superficie de cocción apta para pequeños y grandes utensilios
- * Plato derrame alrededor de la placa de cocción para limitar desbordamientos.
- * Diseño fácil de limpiar.
- * Indicador LED de encendido.
- * Patas de goma antideslizantes

2000 W



25971/2

**ANAFE FOCO 2 HLLA 2000W
C/TERMOSTATO NEW**

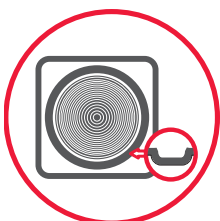

Plato derrame alrededor de
la placa de cocción para
limitar desbordamientos

- * Anafe eléctrico de 2 hornallas de 154 mm para espacios reducidos.
- * Ajuste de temperatura variable.
- * Sistema inteligente de corte para seguridad.
- * Amplia superficie de cocción apta para pequeños y grandes utensilios
- * Plato derrame alrededor de la placa de cocción para limitar desbordamientos.
- * Diseño fácil de limpiar.
- * Indicador LED de encendido.
- * Patas de goma antideslizantes

FOCO®



6 unid
x caja

23642/9



NORTHTIGER

CARRO NORTH TIGER PLEGABLE

- Capacidad de carga 35 kg.
- Ruedas reforzadas (12 cm)
- Estructura de acero negro con correa de poliéster.
- Fácil de limpiar (con un paño húmedo).
- Medidas: 44 x 36.5 x 42cm



6 unid
x caja

23641/0



NORTHTIGER

CARRO NORTH TIGER PLEGABLE
MULTI-FUNCION

- Fácil de guardar.
- 100% Aluminio y plástico reforzado
- Compacto, ligero y durable
- Ruedas reforzadas (12 cm)
- Incluye cuerda elástica



6 unid
x caja

23643/8



NORTHTIGER

CARRO NORTH TIGER PLEGABLE SUPREM

- Capacidad de carga 45 kg.
- Estructura de acero cromado.
- 4 ruedas reforzadas (2 traseras de 12 cm y 2 ruedas de 6.5 cm delanteras mas pequeñas).
- Fácil de limpiar (con un paño húmedo).
- Tamaño abierto: 36 x 47 x 95.5 cm



4 unid
x caja

23644/7



NORTHTIGER

CARRO NORTH TIGER ZORRA PLEGABLE

- Capacidad de carga 100 kg.
- Ruedas reforzadas (10 cm)
- Estructura de acero .
- Fácil de limpiar
(con un paño húmedo).
- Medidas: 73 x 47 x 81 cm



22175/5
STARKILLER
5.5 MM
C/SEGURO/
CULATAGOMA/
MIRA FIBROPTIC



*Palanca inferior, sistema amartillado y disparo individual. / *Caño de acero de precisión/ *Viene con manual de seguridad/*Gatillo de metal /*Vista micro ajustable por elevación y por viento/ *Mira de fibra óptica TRUGLO con contraste de fibra de colores.*Extremo de goma para absorción de retroceso/*Antebrazo diseñado para mejor control y sensación.

Calibre	Velocidad de salida	Longitud total	Seguridad	Material
5.5	560 FPS	1040MM	Seguridad	Madera
Peso	Mira	Embalaje CM	Peso Bruto	Peso Neto
3.5 KGS	Fibra optica	107.5x19.5x29.5	17.5 KGS	15,5 KGS



22178/2
STARKILLER
5.5 MM
C/SEGURO /CULATA
GOMA /MIRA FIBRA

*Palanca inferior, sistema amartillado y disparo individual/ *Caño de acero de precisión/*Viene con manual de seguridad/ *Gatillo de metal / *Vista micro ajustable por elevación y por viento *Mira de fibra óptica TRUGLO con contraste de fibra de colores.*Extremo de goma para absorción de retroceso

Calibre	Velocidad de salida	Longitud total	Seguridad	Material
5.5	460FPS	1040MM	Seguridad	Madera
Peso	Mira	Embalaje CM	Peso Bruto	Peso Neto
3.5 KGS	Fibra optica	109.5x16x29.5	17 KGS	15 KGS



20258/3
RIFLE DE AIRE COMPRIMIDO
INDUSTRY BRAND 5.5 MM
P/GAS CO2 P/CARTUCHO

- Sistema resorte — pistón como mecanismo de potencia.
- Agradable terminación
- Fácil operación.

Calibre (mm)	Velocidad de salida (fps)	Longitud total (mm)	Peso (kg)	Fuerza del disparo (N)	Mira
4.5/5.5	650/500	1015	2.2	17.6 - 19.6	Standard
Material	Seguridad	Embalaje (pcs/ctn)	Medición(cm)	G.W. (kg)	N.W.(kg)
Madera dura	Manual	5	110X17.5X38.5	15.5	11



22181/6
STARKILLER
MIRA
TELESCOPICA
4 X 15



22182/5
STARKILLER
MIRA
TELESCOPICA
4 X 20



18161/5
STARKILLER
SOPORTE
P/MIRA T
TELESCOPICA



22183/4
STARKILLER
CAJA METALICA
TIRO AL BLANCO



22184/3
STARKILLER
TIRO AL
BLANCO



22185/2
STARKILLER
GOMERA



22186/1
STARKILLER
GOMERA



22187/0
STARKILLER
KIT LIMPIEZA



18157/2
INDUSTRY
BRAND
4 X 15 MIRA
TELESCOPICA



18160/6
INDUSTRY
BRAND
4 X 20 MIRA
TELESCOPICA



18159/0
INDUSTRY
BRAND
4 X 32 MIRA
TELESCOPICA

BALINES

Código	Calibre (mm)	Punta	Cantidad x caja
17757/9	4.5	Magnum	400
17758/8	5.5	Magnum	300



Código	Calibre (mm)	Punta	Cantidad x caja
17714/4	5.5	Conica	50
10974/7	5.5	Conica	100
17756/0	5.5	Conica	250
17755/1	4.5	Conica	100
11791/9	4.5	Conica	200

